















Brugs- og monteringsanvisning Køle-/fryseskab



Læs venligst brugs- og monteringsanvisningen inden opstilling, installation og ibrugtagning for at undgå skader på personer og produkt.

Indhold

Råd om sikkerhed og advarsler	5
Miljøbeskyttelse	12
Sådan spares der energi	13
Beskrivelse af køle-/fryseskabet	15
Tilbehør	17
Medfølgende tilbehør	17
Ekstra tilbehør	17
Første ibrugtagning	19
Inden køle-/fryseskabet tages i brug	19
Køle-/fryseskabet tilsluttes	19
Køle-/fryseskabet tændes og slukkes	20
Touch-display	20
Køle-/fryseskabet tændes	20
Startbillede	21
Køle-/fryseskabet slukkes	22
Ved længere fravær	22
Den rigtige temperatur	23
... i kølezonen	23
... i frysezonen	23
Temperaturvisning	24
Temperatur indstilles	24
Mulige temperaturindstillinger	25
Superfrost	26
Funktionen Superfrost ❄	26
Superfrost til- eller frakobles	26
Valgt Superfrost-funktion vises	26
Temperatur- og døralarm	27
Temperaturalarm	27
Døralarm	28
Yderligere indstillinger	29
Oversigt over indstillinger	29

Forklaringer til de enkelte indstillinger	31
Party-modus  til-/frakobles	31
Minutur  (QuickCool-timer) anvendes.....	32
Lås  /  aktiveres/deaktiveres.....	33
Køle-/fryseskabet slukkes 	33
Sabbatmodus  til-/frakobles	34
Tid indtil aktivering af døralarm  indstilles	35
Tastelyd  /  tilkobles/frakobles	35
Alarmlydstyrke  indstilles/frakobles.....	35
Display-lysstyrke  indstilles.....	36
Temperatureenhed °C/°F indstilles.....	36
Udstillingsmodus  frakobles	36
Standardindstillinger  gendannes.....	36
Informationer  kaldes frem	36
Påmindelse: Udskift lugtfilter 	37
Opbevaring af madvarer i kølezone	38
Forskellige køleområder	38
Ikke egnet til opbevaring i kølezone	39
Vær opmærksom på følgende ved køb af madvarer	39
Korrekt opbevaring af madvarer.....	39
Kølezone indrettes	40
Hylde/flaskehylde i døren flyttes	40
Hyldeerne flyttes	40
Flaskeholder flyttes eller tages ud.....	40
Flaskehylde flyttes.....	41
Lugtfilter flyttes.....	41
Frysning og opbevaring	42
Maksimal frysekapacitet.....	42
Hvad sker der, når friske madvarer indfryses?.....	42
Madvarer, der købes som dybfrostvarer	42
Madvarer, man selv indfryser	43
Før ilægning.....	44
Brug af tilbehør.....	46
Frysezone indrettes	46
Afrimning	47
Rengøring og vedligeholdelse	50
Rengøringsmidler	50
Køle-/fryseskabet forberedes til rengøring.....	51
Indvendigt, tilbehør.....	52

Indhold

Døre og sidevægge rengøres	54
Ventilationsåbninger rengøres	54
Bagside - kompressor og metalgitter rengøres	54
Tætningslisten i døren rengøres	55
Køle-/fryseskabet tages i brug efter rengøringen	55
Lugtfiler udskiftes	56
Småfejl udbedres	57
Støjårsager	65
Service / garanti	66
Miele Teknisk Service	66
Reparationservice	66
Oplysninger til testinstitutter	69
Eltilslutning	70
Opstillingsanvisning	71
Opstillingssted	71
Klimaklasse	72
Ventilation	72
Medfølgende vægafstandsholdere monteres	72
Køle-/fryseskabet opstilles	73
Køle-/fryseskabet indbygges i en køkkenrække	74
Mål	75
Hængslingsiden ændres	76
Køle-/fryseskabets døre justeres	83

Dette køle-/fryseskab overholder de foreskrevne sikkerhedsbestemmelser. U hensigtsmæssig brug kan dog medføre skader på både bruger og ting.

Læs venligst brugs- og monteringsanvisningen grundigt, inden køle-/fryseskabet tages i brug. Den indeholder vigtige anvisninger om indbygning, sikkerhed, brug og vedligeholdelse. Derved beskyttes personer, og skader på køle-/fryseskabet undgås.

Miele kan ikke gøres ansvarlig for skader, der er opstået, fordi rådene om sikkerhed og advarslerne ikke er blevet fulgt.

Gem venligst brugs- og monteringsanvisningen, og giv den videre til en eventuel senere ejer.

Retningslinjer vedrørende brugen

- ▶ Dette køle-/fryseskab må kun anvendes i en almindelig husholdning og på husholdningslignende opstillingssteder. Dette køle-/fryseskab er ikke beregnet til udendørs brug.
- ▶ Brug kun køle-/fryseskabet til køling og opbevaring af madvarer samt til opbevaring af dybfrostvarer, frysning af friske madvarer og fremstilling af is. Al anden anvendelse er på egen risiko.
- ▶ Køle-/fryseskabet er ikke egnet til opbevaring og køling af medikamenter, blodplasma, laboratoriepræparater eller andre medicinske produkter. Forkert brug af køle-/fryseskabet kan medføre skader på eller fordærv af indholdet i køle-/fryseskabet. Køle-/fryseskabet bør ikke opstilles i områder, hvor der er fare for eksplosion. Miele hæfter ikke for skader, der er opstået på grund af forkert brug eller betjening.

Råd om sikkerhed og advarsler

▶ Personer, som på grund af begrænsninger i fysisk eller psykisk formåen eller på grund af manglende erfaring eller uvidenhed ikke er i stand til at betjene køle-/fryseskabet sikkert, må ikke anvende det uden opsyn.

Disse personer må kun anvende køle-/fryseskabet uden opsyn, hvis de er informeret om dets funktioner, så de kan betjene det sikkert, og hvis de forstår de farer, der kan opstå ved forkert betjening.

Børn i huset

▶ Børn under 8 år skal holdes væk fra køle-/fryseskabet, medmindre der holdes konstant opsyn med dem.

▶ Børn på 8 år eller derover må kun bruge køle-/fryseskabet uden opsyn, hvis de er informeret om dets funktioner, så de kan betjene det sikkert, og hvis de forstår de farer, der kan opstå ved forkert betjening.

▶ Børn må ikke rengøre eller vedligeholde køle-/fryseskabet uden opsyn.

▶ Hold altid øje med børn, der opholder sig i nærheden af køle-/fryseskabet. Lad dem aldrig lege med køle-/fryseskabet.

▶ Risiko for kvælning! Børn kan under leg vikle sig ind i emballagemateriale (fx folier) eller trække det over hovedet og blive kvalt. Opbevar derfor emballagedele uden for børns rækkevidde.

Teknisk sikkerhed

▶ Kølemiddelkredsløbets tæthed er kontrolleret. Køle-/fryseskabet opfylder de relevante sikkerhedsbestemmelser og EU-retningslinjer.

► Dette køle-/fryseskab indeholder kølemidlet isobutan (R600a), et naturgasprodukt, der er meget miljøvenligt, men brændbart. Det beskadiger ikke ozonlaget og øger ikke drivhuseffekten.

Anvendelse af dette miljøvenlige kølemiddel har til dels ført til et højere lydniveau. Ud over lyde fra kompressoren kan der forekomme strømningslyde fra hele kølekredsløbet. Dette kan desværre ikke undgås, men har ingen indflydelse på køle-/fryseskabets funktion. Sørg for, at ingen dele i kølekredsløbet bliver beskadiget under transport og ved indbygning/opstilling af køle-/fryseskabet. Udtrængende kølemiddel kan forårsage øjenskader!

I tilfælde af beskadigelser:

- undgå alle former for åben ild,
- afbryd strømmen til køle-/fryseskabet,
- sørg for udluftning i nogle minutter af rummet, hvor køle-/fryseskabet står, og
- kontakt Miele Teknisk Service.

► Jo mere kølemiddel, der er i køle-/fryseskabet, desto større skal det rum være, hvori det opstilles. I tilfælde af brud på kølesystemet kan der i små rum dannes en brændbar gas-/luftblanding. Rummet skal være mindst 1 m³ pr. 8 g kølemiddel. Mængden af kølemiddel er anført på typeskiltet, der er anbragt inde i køle-/fryseskabet.

► De tilslutningsdata (sikring, frekvens, spænding), der er angivet på køle-/fryseskabets typeskilt, skal ubetinget stemme overens med de eksisterende forhold på opstillingsstedet, så der ikke opstår skader på køle-/fryseskabet. Kontroller dette før tilslutning.

I tvivlstilfælde bør man kontakte en elinstallatør.

► Køle-/fryseskabets elektriske sikkerhed kan kun garanteres, når der er etableret forskriftsmæssig jordforbindelse. Denne grundlæggende sikkerhedsforanstaltning skal være i orden. I tvivlstilfælde bør elinstallationen kontrolleres af en fagmand.

► Pålidelig og sikker drift af køle-/fryseskabet er kun sikret, når det er tilsluttet et offentligt elnet.

Råd om sikkerhed og advarsler

- ▶ Hvis tilslutningsledningen er beskadiget, skal den udskiftes af en Miele-tekniker eller en anden fagmand for at undgå fare for brugeren.
- ▶ Multistikdåser og forlængerledninger giver ikke den nødvendige sikkerhed (risiko for brand) og bør derfor ikke anvendes ved tilslutning af køle-/fryseskabet.
- ▶ Hvis de spændingsførende dele eller nettilslutningsledningen udsættes for fugt, kan der opstå kortslutning. Opstil derfor ikke køle-/fryseskabet i områder med fugt eller vandsprøjt (fx garager, vaskekældre etc.).
- ▶ Dette køle-/fryseskab må ikke anvendes på ikke-stationære opstillingssteder (fx skibe).
- ▶ Et beskadiget køle-/fryseskab kan betyde fare for sikkerheden. Kontroller derfor køle-/fryseskabet for synlige skader, inden det opstilles. Tag aldrig et beskadiget køle-/fryseskab i brug.
- ▶ Køle-/fryseskabet skal være afbrudt fra elnettet under installation, vedligeholdelse og reparation. Det er kun afbrudt fra elnettet, når en af følgende betingelser er opfyldt:
 - sikringerne i installationen er slået fra, eller
 - skruesikringerne i installationen er skruet helt ud, eller
 - stikket er trukket ud. Træk ikke i ledningen på tilslutningsledninger med netstik, men i stikket, når køle-/fryseskabet skal afbrydes fra elnettet.
- ▶ Installation, vedligeholdelse og reparation foretaget af ukyndige kan medføre betydelig risiko for brugeren. Installation, vedligeholdelse og reparation bør kun udføres af Miele Teknisk Service.
- ▶ Reparation af køle-/fryseskabet inden garantiens udløb bør kun foretages af Miele Teknisk Service, da eventuelle efterfølgende skader ellers ikke er omfattet af Miele's garanti.

▶ Defekte dele må kun udskiftes med originale Miele-reservedele. Kun hvis dette overholdes, kan Miele garantere, at sikkerhedskravene er opfyldt.

Den daglige brug

▶ Køle-/fryseskabet er beregnet til en bestemt klimaklasse (rumtemperaturområde), hvis grænser absolut skal overholdes. Klimaklassen fremgår af typeskiltet inde i køle-/fryseskabet. En lavere rumtemperatur betyder længere pauser for kompressoren, således at køle-/fryseskabet ikke kan holde den nødvendige temperatur.

▶ Ventilationsåbningerne må ikke tildækkes. Hvis dette sker, er der ikke sikret tilstrækkelig ventilation, hvorved energiforbruget øges, og skader på dele af køle-/fryseskabet ikke kan udelukkes.

▶ Hvis der opbevares fedt- eller olieholdige madvarer i køle-/fryseskabet eller i skabsdøren, skal man sørge for, at eventuelt fedt eller olie, der løber ud, ikke kommer i berøring med køle-/fryseskabets plastdele. Der kan opstå spændingsrevner i plastbelægningen.

▶ Opbevar aldrig eksplosive stoffer eller produkter med brændbare drivgasser (fx spraydåser) i køle-/fryseskabet. Antændelige gasblandinger kan forårsage brand- og eksplosionsfare pga. de elektriske komponenter!

▶ Brug aldrig elektriske apparater i køle-/fryseskabet (fx til fremstilling af softice). Der kan dannes gnister. Risiko for eksplosion!

▶ Opbevar aldrig dåser og flasker med kulsyreholdige drikkevarer eller væsker i frysezone. Dåser og flasker kan eksplodere. Risiko for kvæstelser og beskadigelse!

▶ Flasker, der lægges i frysezone til lynkøling, skal tages ud senest efter en time. Flaskerne kan eksplodere. Risiko for kvæstelser og beskadigelse!

▶ Berør ikke frysevarer og metaldele med våde hænder. Hænderne kan fryse fast. Risiko for kvæstelser!

Råd om sikkerhed og advarsler

- ▶ Tag aldrig isterninger eller spiseis - specielt ikke vandis - direkte fra frysezonen ind i munden. På grund af den meget lave temperatur kan læber og tunge fryse fast. Risiko for kvæstelser!
- ▶ Let eller helt optøede madvarer må aldrig genfryses. Brug dem så hurtigt som muligt, da de ellers mister næringsværdi og fordærves. Kogt eller stegt kan de optøede madvarer dog genfryses.
- ▶ Der kan være risiko for madforgiftning ved at spise madvarer, der har ligget for længe i køle-/fryseskabet. Hvor længe madvarerne kan opbevares i køle-/fryseskabet afhænger af mange faktorer, som fx hvor friske de er, og af kvaliteten samt af temperaturen i køle-/fryseskabet. Vær opmærksom på fødevarerproducenternes opbevaringsanvisninger og datomærkning!
- ▶ Anvend kun originalt Miele-tilbehør. Hvis der monteres andre dele, bortfalder kravet om garanti, reklamationsret og/eller produktansvar.

Rengøring og vedligeholdelse

- ▶ Brug ikke olie eller fedt på dørlisten. Det gør den med tiden porøs.
- ▶ Brug aldrig et damprengøringsapparat til rengøring og afrimning af køle-/fryseskabet. Dampen kan trænge ind til de spændingsførende dele og medføre kortslutning.
- ▶ Spidse eller skarpe genstande kan beskadige kølelementerne, så køle-/fryseskabet ikke kan anvendes. Brug derfor aldrig spidse eller skarpe genstande til at
 - fjerne rim eller is med.
 - løsne fastfrosne isbakker eller madvarer med.
- ▶ Brug aldrig en elektrisk varmekilde eller stearinlys til optøning. Plastdelene kan blive beskadiget.
- ▶ Brug ikke optøningsspray eller midler til afisning, da de kan danne eksplosive gasser, indeholde opløsnings- eller drivmidler, der er skadelige for plastdelene, eller være sundhedsskadelige.

Transport

- ▶ Transporter altid køle-/fryseskabet opretstående og i emballagen for at undgå beskadigelse.
- ▶ Transporter køle-/fryseskabet med hjælp fra en anden person, da det er meget tungt. Fare for beskadigelse og for at komme til skade!

Bortskaffelse af et gammelt køle-/fryseskab

- ▶ Gør låsen i det gamle køle-/fryseskab ubrugelig. Dette forhindrer legende børn i at lukke sig inde og komme i livsfare.
- ▶ Kølemiddel kan ved uheld forårsage øjenskader! Sørg derfor for ikke at beskadige dele af kølesystemet, fx ved at
 - stikke hul på kølemiddelkanalerne
 - knække rørene
 - kradse overfladebelægningen af.

Symbol på kompressoren (afhængig af model)

Denne advarsel er kun relevant ved genanvendelse af dele. Ved normal brug af køle-/fryseskabet er der ingen risiko!



- ▶ Olien i kompressoren kan være livsfarlig, hvis den sluges eller kommer i luftvejene.

Bortskaffelse af emballagen

Emballagen beskytter køle-/fryseskabet mod transportskader. Emballagematerialerne er valgt ud fra miljø- og affaldstekniske hensyn og kan således genbruges.

Genbrug af emballagematerialerne sparer råstoffer og mindsker affaldsproblemerne. Emballagen bør derfor afleveres på nærmeste genbrugsstation/opsamlingssted.

Bortskaffelse af et gammelt køle-/fryseskab

Gamle elektriske og elektroniske produkter indeholder stadig værdifulde materialer. De indeholder imidlertid også skadelige stoffer, som er nødvendige for deres funktion og sikkerhed. Hvis disse bortskaffes sammen med husholdningsaffaldet eller behandles forkert, kan det skade den menneskelige sundhed og miljøet. Bortskaf derfor ikke det gamle køle-/fryseskab med husholdningsaffaldet.

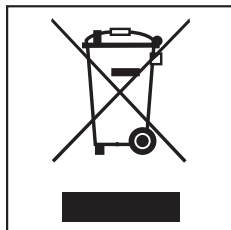

Aflever i stedet for det gamle køle-/fryseskab på nærmeste opsamlingssted eller den lokale genbrugsstation, så delene kan blive genanvendt.

Sørg for, at rørene i kølesystemet ikke bliver beskadiget, før køle-/fryseskabet bliver afleveret til miljørigtig bortskaffelse. På den måde forhindres ukontrolleret udsivning af kølemidlet.

Sørg endvidere for, at det gamle køle-/fryseskab opbevares utilgængeligt for børn, indtil det bortskaffes. Se også afsnittet Råd om sikkerhed og advarsler.

Sådan spares der energi

	Normalt energiforbrug	Øget energiforbrug
Opstilling/Vedligeholdelse	I rum med ventilation.	I lukkede rum uden ventilation.
	Beskyttet mod direkte sollys.	I direkte sollys.
	Ikke ved siden af en varmekilde (radiator, komfur).	Ved siden af en varmekilde (radiator, komfur).
	Ved ideel rumtemperatur på ca. 20 °C.	Ved høj rumtemperatur.
	Undlad at tildække ventilationsåbningerne, og rengør dem jævnligt for støv.	Ved tildækkede eller tilstøvede ventilationsåbninger.
	Afstøv kompressoren og metalgitteret (varmeveksler) på bagsiden af køle-/fryseskabet mindst en gang om året.	Ved støvaflejringer på kompressoren og metalgitteret (varmeveksler).
Temperaturindstilling	Køleskab 5 °C	Jo lavere den indstillede temperatur er, jo højere bliver energiforbruget!
	Frysezone -18 °C	

Sådan spares der energi

	Normalt energiforbrug	Øget energiforbrug
Brug	Placering af skuffer, hylder og dørhylder som ved levering.	
	Åbn kun døren efter behov og da så kortvarigt som muligt. Sorter madvarerne, inden de anbringes i køle-/fryseskabet.	Hyppig og langvarig åbning af døren medfører kuldetab og indstrømmende varm luft fra rummet. Køle-/fryseskabet køler ned, og kompressoren kører i længere tid.
	Tag en termopose med på indkøb, og læg madvarerne ind i køle-/fryseskabet hurtigst muligt. Læg udtagne madvarer tilbage i skabet hurtigst muligt, inden de bliver for varme. Afkøl varme mad- og drikkevarer, inden de anbringes i køle-/fryseskabet.	Varm mad og mad opvarmet til udetemperatur bringer varme ind i køle-/fryseskabet. Køle-/fryseskabet køler ned, og kompressoren kører i længere tid.
	Ved anbringelse i køle-/fryseskabet skal madvarerne være pakket ind eller godt tildækket.	Fordampning og kondensering af væsker i kølezonen kan medføre reduceret køleeffekt.
	Optø frysevarer i kølezonen.	
	Hylderne må ikke overfyldes. Luften skal kunne cirkulere imellem dem.	Forringet luftcirkulation medfører reduceret køleeffekt.
Afrimning	Afrim frysezonen, når der har dannet sig et maks. 0,5 cm tykt lag is.	Et islag reducerer kuldeafgivelsen til frysevarerne.

Beskrivelse af køle-/fryseskabet

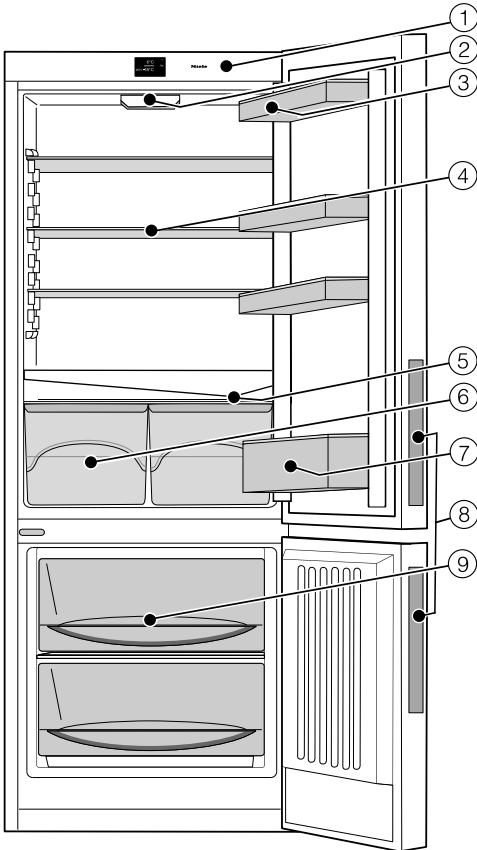

① Betjeningspanel med display

② Lys

③ Dørhylde

④ Hylde

⑤ Rende og afløbshul til afrimningsvand

⑥ Frugt- og grøntsagsskuffer

⑦ Flaskehylde med flaskeholder

⑧ Dørgreb

⑨ Fryseskuffer

For at gøre det nemmere at opstille køle-/fryseskabet er det på bagsiden udstyret med transportgreb foroven og transporthjul forned.

Denne illustration viser et eksempel på en model.







Beskrivelse af køle-/fryseskabet

Symboler i displayet

Betjening

Symbol		Funktion
	Standby	Køle-/fryseskabet tændes
	Indstillingsmodus	Indstillinger foretages (se afsnittet Yderligere indstillinger)
	Minus / Plus	Indstilling ændres (fx temperatur)
		Indstilling bekræftes
	Navigationspil venstre / højre	Bladring i Indstillingsmodus for at vælge en indstilling
	Tilbage	Menuniveau forlades

Information

Symbol		Betydning
	Standby	Der er sluttet strøm til køle-/fryseskabet, men det er ikke tændt
	Frysezone	Viser indstillingsmuligheden for frysezonen
	SuperFrost	Funktionen kan vælges (se afsnittet Superfrost)
	Temperaturalarm	Advarsel (se afsnittet Småfejl udbedres - Meldinger i displayet)
	Døralarm	Advarsel (se afsnittet Småfejl udbedres - Meldinger i displayet)
	Strømafbrydelse	Advarsel (se afsnittet Småfejl udbedres - Meldinger i displayet)

Medfølgende tilbehør

Flaskeholder

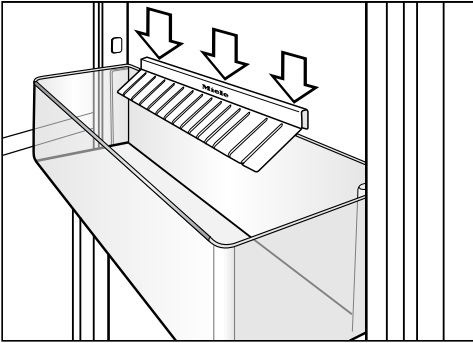

Flaskeholderens lameller stikker ind over flaskehylden, hvorved flaskerne står bedre fast, når køleskabsdøren åbnes og lukkes.

Isterningbakke

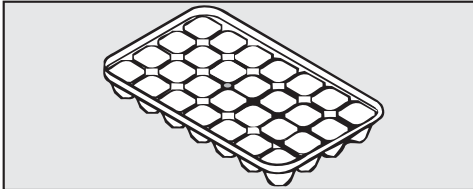

Ekstra tilbehør

Miele-sortimentet omfatter en række nyttigt tilbehør og rengøringsmidler til køle-/fryseskabet.

Ekstra tilbehør kan købes via Miele-onlineshop, hos Miele-forhandlere eller ved telefonisk henvendelse til vores reservedelsekspedition på tlf. 43 27 13 50.

Miele-onlineshop:
shop.miele.dk

Flaskehylde

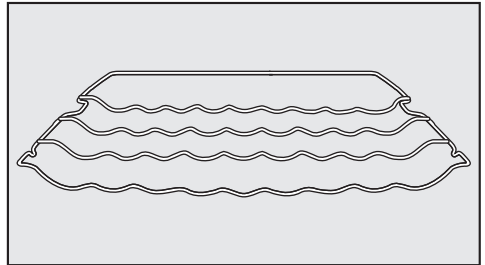

Flaskehylden er beregnet til vandret, pladsbesparende opbevaring af flasker i kølezonen.

Flaskehylden kan anbringes forskellige steder i kølezonen.

Tilbehør

Lugtfilter med holder KKF-FF (Active AirClean)

Lugtfilteret neutraliserer ubehagelige lugte i kølezonen og sørger dermed for en bedre luftkvalitet.

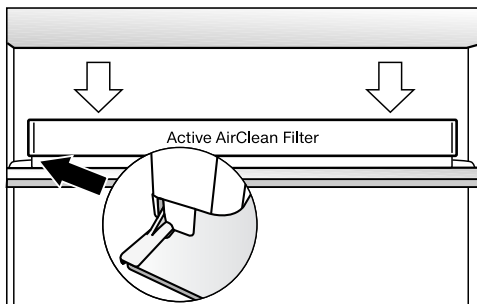

Lugtfilterholderen fastgøres på hyldens bageste beskyttelsesliste og kan om ønsket flyttes.

Lugtfiltre KKF-RF (Active AirClean) udskiftes

Der kan købes ekstra filtre, der passer til holderen (Active AirClean). Det anbefales at udskifte lugtfiltrene hver 6. måned.

Allround-mikrofiberklud

Mikrofiberkluden er velegnet til fjernelse af fingeraftryk og lette tilsmudsninger på fronter i rustfrit stål, paneler, vinduer, møbler, bilruder osv.

Inden køle-/fryseskabet tages i brug

Emballagematerialer

- Fjern al emballage fra køle-/fryseskabets indvendige rum.

Beskyttelsesfolie

Sidevæggene og eventuelt også dørene er forsynet med beskyttelsesfolie.

- Træk beskyttelsesfolien af.

Rengøring

Se venligst vejledningen i afsnittet Rengøring og vedligeholdelse.

- Rengør køle-/fryseskabet indvendigt og tilbehøret.

Køle-/fryseskabet tilsluttes

- Tilslut køle-/fryseskabet til elnettet.

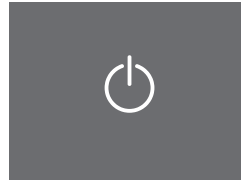

Standby

Displayet viser .

Køle-/fryseskabet tændes og slukkes

Touch-display

⚠ Touch-displayet kan blive ridset, hvis der anvendes spidse eller skarpe genstande som fx stifter. Berør kun touch-displayet med fingrene.

Ved berøring med fingeren afgives små elektriske ladninger, og der udløses dermed en elektrisk impuls, som registreres af touch-displayets overflade. Touch-displayet reagerer ikke, når det berøres med genstande.

Hvis fingeren er kold, reagerer touch-displayet muligvis ikke.

Køle-/fryseskabet tændes

For at opnå en tilstrækkelig lav temperatur bør køle-/fryseskabet forkøle ca. 2 timer, inden der lægges madvarer ind første gang. Læg først madvarer ind i frysezone, når temperaturen er lav nok (min. $-18\text{ }^{\circ}\text{C}$).

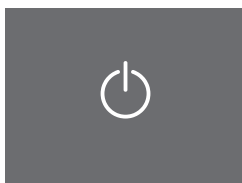

Standby

■ Berør  kortvarigt.

I displayet vises meldingen Miele – Willkommen i ca. 3 sek.

Hvis dette ikke er muligt og  vises i displayet, er låsen aktiveret (se afsnittet Yderligere indstillinger - Lås aktiveres/deaktiveres - Lås deaktiveres kortvarigt).

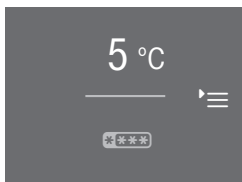

Startbillede

Displayet skifter til startbilledet.

Lyset tændes og bliver kraftigere, indtil den maksimale lysstyrke er nået. Køle-/fryseskabet er tændt og begynder at køle. Kølezone indstiller sig på den forudindstillede temperatur $5\text{ }^{\circ}\text{C}$.

Køle-/fryseskabet tændes og slukkes

Startbillede

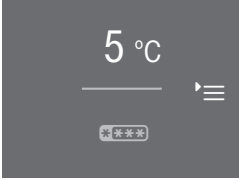

Alle indstillinger kan foretages ud fra displayets startbillede.



Displayet er inddelt i flere felter:

I det øverste felt vises kølezonetemperaturen.

Ved berøring af temperaturvisningen kaldes kølezonedisplayet frem. Her kan man indstille/ændre temperaturen (se afsnittet Den rigtige temperatur - Temperatur indstilles).

I det nederste felt vises frysezone-temperaturen.

Dette område vises med .

Ved berøring af symbolet  kaldes frysezonedisplayet frem. Her kan man vælge funktionen Superfrost  (se afsnittet Superfrost).

I højre felt vises Indstillingsmodus .

Ved berøring af symbolet  kaldes displayet for Indstillingsmodus frem. Her kan der vælges yderligere indstillinger (se afsnittet Yderligere indstillinger).

Køle-/fryseskabet tændes og slukkes

Køle-/fryseskabet slukkes

Køle-/fryseskabet kan slukkes i Indstillingsmodus (se også afsnittet Yderligere indstillinger).

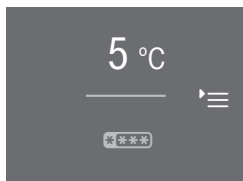

Startbillede

- Berør .

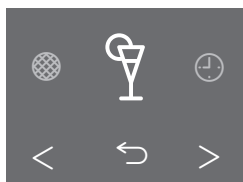

Indstillingsmodus

- Bladr med piletasterne < eller >, indtil  vises.

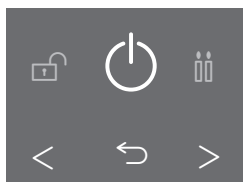

Køle-/fryseskabet slukkes

- Berør .

Temperaturvisningen i displayet slukker, og  lyser.

Lyset i kølezonen slukker, og kølingen er frakoblet.

 slukker efter ca. 10 min. Displayet bliver mørkt og skifter til Energisparemodus.

Ved længere fravær

 Hvis der slukkes for køle-/fryseskabet ved længere tids fravær, og det ikke bliver rengjort, kan der dannes skimmel, hvis det er lukket. Rengør altid køle-/fryseskabet.

Hvis køle-/fryseskabet ikke skal bruges i længere tid:

- Sluk køle-/fryseskabet,
- træk stikket ud, eller slå sikringen i installationen fra,
- afrim frysezone, og
- rengør køle-/fryseskabet, og
- lad køle-/fryseskabet stå åbent, så det ventileres tilstrækkeligt, og generende lugt undgås.

Korrekt temperaturindstilling er meget vigtig. Madvarer fordæres hurtigt af mikroorganismer, men dette kan forhindres eller udsættes med korrekt opbevaringstemperatur. Temperaturen påvirker mikroorganismernes formeringshastighed. Med lavere temperatur går processen langsommere.

Temperaturen i køle-/fryseskabet øges,

- jo hyppigere og længere tid døren holdes åben,
- jo flere madvarer, der lægges ind,
- jo varmere de friske madvarer er, når de lægges ind,
- jo højere temperatur der er omkring køle-/fryseskabet. Køle-/fryseskabet er beregnet til en bestemt klimaklasse (rumtemperaturområde), hvis grænser absolut skal overholdes.

... i kølezonen

Vi anbefaler en temperatur på **5 °C** i køleskabet.

... i frysezonen

For at kunne indfryse ferske madvarer og opbevare dem i lang tid kræves en temperatur på **-18 °C**. Ved denne temperatur er mikroorganismernes vækst så godt som helt indstillet. Så snart temperaturen stiger til over **-10 °C**, begynder madvarerne at fordæres og har derved en kortere holdbarhedstid. Derfor må let eller helt optøede madvarer først genfryses, når de er blevet tilberedt (kogt eller stegt). De høje temperaturer under tilberedningen dræber de fleste mikroorganismer.

Den rigtige temperatur

Temperaturvisning

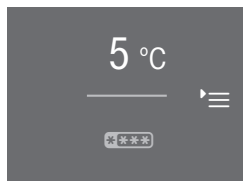

Startbillede

I displayet viser temperaturvisningen ved normal drift den aktuelle **faktiske middeltemperatur i kølezonen**.

Alt efter rumtemperatur og indstilling kan det vare nogle timer, inden den ønskede temperatur nås og vises konstant.

⚠ Hvis der i længere tid har været varmere end -18 °C i frysezone, bør det kontrolleres, om frysevarerne er lidt eller helt optøet.

Hvis det er tilfældet, skal madvarerne bruges så hurtigt som muligt eller forarbejdes (koges eller steges), inden de fryses ned igen!

Temperatur indstilles

Temperaturen i kølezonen kan indstilles.

Hvis kølezonen er indstillet på 5 °C , indstilles der automatisk en gennemsnitstemperatur på -18 °C i frysezone.

- Berør temperaturvisningen i displayet.

Den tidligere indstillede temperatur vises.

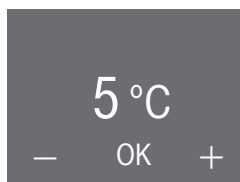

Display kølezonen

- Indstil en lavere eller højere temperatur med $-$ og $+$.
- Berør OK lige efter temperaturindstillingen for at bekræfte denne.
- Eller vent ca. 8 sek. efter sidste tryk på en tast. Temperaturen overtages da automatisk.

Tip: Den nye temperaturindstilling bekræftes og overtages også, når døren lukkes.

Derefter skifter temperaturvisningen til den aktuelle temperatur i kølezonen.

Mulige temperaturindstillinger

Temperaturen i kølezonen kan indstilles inden for området 1 °C til 9 °C.

Tip: Efter ændring af temperaturen bør temperaturvisningen kontrolleres **efter ca. 6 timer, hvis der kun er få madvarer i køle-/fryseskabet, og efter ca. 24 timer, hvis køle-/fryseskabet er fyldt**. Først da er den rigtige temperatur indstillet.

- Hvis temperaturen efter denne tid er for høj eller for lav, skal den indstilles igen.

Superfrost

Funktionen Superfrost ❄️ kan tilkobles.

Funktionen Superfrost ❄️

For at opnå optimal indfrysning skal funktionen Superfrost tilkobles inden indfrysning af friske madvarer. Herved opnås, at madvarerne gennemfryses hurtigt, hvorved næringsværdi, vitaminer, udseende og smag bibeholdes.

Undtagelser:

- Hvis der lægges madvarer ind, der allerede er frosset.
- Hvis der dagligt kun lægges op til 1 kg madvarer ind.

Superfrost skal tilkobles, **6 timer før der lægges madvarer ind.**

Hvis den maksimale frysekapacitet skal udnyttes, skal Superfrost tilkobles **24 timer forinden!**

Så snart Superfrost er tilkoblet, arbejder frysezone med størst mulig køleeffekt, og temperaturen falder.

Superfrost frakobles automatisk efter ca. 65 timer. Tiden indtil frakobling af funktionen er afhængig af den mængde friske madvarer, der er lagt i frysezone.

Tip: For at spare energi kan man også selv frakoble Superfrost, så snart en **konstant** temperatur i frysezone på mindst -18 °C er nået. Kontroller temperaturen i frysezone.

Når Superfrost er frakoblet, arbejder frysezone igen med normal effekt.

Superfrost til- eller frakobles

- Berør visningen for frysezone i displayet.

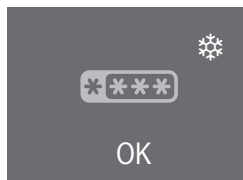

Display frysezone – Superfrost

I displayet vises ❄️❄️❄️❄️ og ❄️.

- Berør ❄️.
 - ❄️ farves orange; funktionen er valgt.
 - ❄️ farves hvidt; funktionsvalget er annulleret.
- Berør derefter OK for at bekræfte indkodningen.
- Eller vent ca. 8 sek. efter sidste tryk på en tast. Indkodningen overtages da automatisk.

Funktionen Superfrost er til- eller frakoblet.

Den tilkoblede funktion vises **ikke** i startbilledet.

Efter en strømafbrydelse er en tidligere valgt Superfrost-funktion frakoblet.

Valgt Superfrost-funktion vises

- Berør visningen for frysezone i displayet.

Den aktuelle temperatur vises i displayet. ❄️ lyser orange.

Køle-/fryseskabet er udstyret med et alarmsystem, så temperaturen i frysezone-
nen ikke kan stige ubemærket, og for at
undgå energitab ved åbenstående døre.

Temperaturalarm

 Hvis der i længere tid har været
varmere end -18 °C i frysezone-
nen, bør det kontrolleres, om frysevarerne er
lidt eller helt optøet.

Hvis det er tilfældet, skal madvarerne
bruges så hurtigt som muligt eller
forarbejdes (koges eller steges), in-
den de fryses ned igen!

Hvis frysezonetemperaturen når et for
varmt temperaturområde, lyser  rødt
i temperaturvisningen for frysezone-
nen. Desuden lyder en alarm, indtil alarmtil-
standen er ophørt, eller alarmen afbry-
des inden da.

Hvornår køle-/fryseskabet registrerer en
temperatur som værende for varm, af-
hænger af den indstillede temperatur.

Symbolet for temperaturalarmen vises
kun i startbilledet og ikke under en
indstilling.

En temperaturalarm vises før en akti-
veret døralarm.

Temperaturalarmen aktiveres fx

- hvis temperaturen i frysezone-
nen afviger for meget fra den indstillede tem-
peratur, når køle-/fryseskabet tændes,
- når der strømmer for meget varm luft
ind, mens frysevarerne omplaceres
eller tages ud,

- når en større mængde madvarer ind-
fryses,
- efter en strømafbrydelse,
- hvis køle-/fryseskabet er defekt.

Når alarmtilstanden er slut, stopper
alarmen, og  slukker.

Temperaturalarmen afbrydes

Hvis alarmen generer, kan den afbry-
des.

- Berør .

Fejlmeldingen er bekræftet, og alarmen
ophører. Derefter vises symbolet 
igen i displayet.

Temperatur- og døralarm

Døralarm

For at undgå at der opstår energitab, eller at kølevarerne bliver for varme, hvis dørene ikke er blevet lukket, er køle-/fryseskabet forsynet med et alarmsystem.

Hvis en dør står åben i længere tid, lyser  gult i det pågældende temperaturdisplay. Desuden lyder en alarm fire gange. Hvis alarmtilstanden ikke afsluttes eller alarmen ikke afbrydes inden, lyder alarmen igen efter ca. 3 min.

Hvornår døralarmen går i gang, afhænger af den valgte indstilling (standardindstilling = 2 min.). Døralarmen kan også deaktiveres (se afsnittet Yderligere indstillinger - Alarmlydstyrke indstilles/frakobles).

Når døren lukkes, stopper alarmen, og  slukker i displayet.

Symbolet for døralarmen vises kun i startbilledet.

Mens man er i Indstillingsmodus, er døralarmen automatisk deaktiveret. Der vises ikke noget symbol og lyder ingen alarm.

Hvis der ikke lyder en alarm, selvom der foreligger en alarmtilstand, er alarmen blevet deaktiveret i Indstillingsmodus (se afsnittet Yderligere indstillinger - Alarmlydstyrke indstilles/frakobles).

Døralarmen afbrydes















Hvis alarmen generer, kan den afbrydes.

■ Berør .

Den aktuelle faktiske temperatur vises i temperaturvisningen. Alarmen ophører.

Oversigt over indstillinger

Nedenstående indstillinger kan aktiveres eller ændres. Standardindstillingerne vises i skemaet med **fed** skrift eller som et markeret trin i en bjælke.

Indstilling		Valg / Standardindstilling
	Party-modus til-/frakobles	Tilkoblet (symbol orange) / Frakoblet
	Anvendelse af minutur (QuickCool-timer)	0:00 - 9:59 t./min.
	Låsen aktiveres/deaktiveres	Tilkoblet / Frakoblet
	Køle-/fryseskabet slukkes	OK
	Sabbatmodus til-/frakobles	Tilkoblet (symbol orange) / Frakoblet
	Tidsrum indtil døralarm ændres	Trin 1 - 7 (trin 1 = 30 sek.) ■■■■■----- (trin 4 = 2 min.)
	Tastelyd aktiveres/deaktiveres	Tilkoblet / Frakoblet
	Alarmlydstyrke indstilles/fracobles	Frakoblet - Trin 7 ■■■■■-----
	Display-lysstyrke indstilles	Trin 1 - 7 ■■■■■-----
	Temperaturenhed ændres	°C / °F
	Udstillingsmodus (kun synlig i aktiveret tilstand)	Frakoblet
	Standardindstillinger gendannes	
	Informationer om køle-/fryseskabet kaldes frem	Displayvisninger (vigtige ved henvendelse til Miele Teknisk Service vedrørende fejl!)
	Påmindelse: Udskift lugtfilter	Tilkoblet (symbol orange) / Frakoblet

Yderligere indstillinger

Yderligere indstillinger

I Indstillingsmodus  kan bestemte indstillinger foretages og ønskede funktioner vælges, så køle-/fryseskabet tilpasses personlige vaner.

Yderligere vejledning og oplysninger om disse indstillinger findes på de næste sider.

Når Indstillingsmodus er aktiveret, er døralarmen og andre advarsler automatisk deaktiveret: Der vises ikke noget symbol og lyder ingen alarm. Undtagelse: Ved fejl på køle-/fryseskabet (F+tal) forlades Indstillingsmodus straks. Fejlkode vises i displayet, og der lyder en alarm (se afsnittet Småfejl udbedres - Meldinger i displayet).

Indstillingsmodus kaldes frem

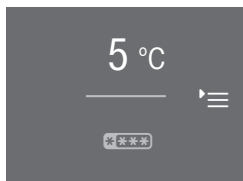

Startbillede

- Berør .

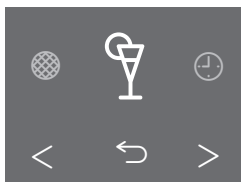

Indstillingsmodus

- Bladr mod venstre eller højre med piletasterne < og >.

Midt i displayet vises symbolet for den indstilling, der kan vælges.

Til højre og venstre for det vises i baggrunden symbolerne for de næste indstillinger, men muligheden for valg af disse er ikke aktiveret.

- Berør symbolet for den ønskede indstilling (se også afsnittet Oversigt over indstillinger).

Afhængig af den valgte indstilling er der to muligheder:

1. Der aktiveres en undermenu, hvor der kan foretages yderligere valg for en indstilling eller indkodes en værdi.
2. Indstillingen vælges direkte. Symbolet farves orange, hvormed valget er bekræftet. Hvis symbolet er hvidt, er funktionen ikke aktiveret.

Indkodning af værdier

Alle indkodninger skal bekræftes med OK. Hvis en indkodning ikke bekræftes, skifter displayet efter ca. 15 sek. tilbage til startbilledet, og de indstillede eller ændrede værdier overtages ikke.

Menuniveau forlades (tilbage ↵)

Der kan skiftes tilbage til forrige display-billede med ↵.

De indkodninger, der er foretaget, men ikke bekræftet med OK, gemmes ikke.

Forklaringer til de enkelte indstillinger

Party-modus 🍷 til-/frakobles

Denne funktion anbefales især til hurtig afkøling eller indfrysning af store mængder friske madvarer eller drikke og til fremstilling af isterninger, fx hvis der ventes mange gæster.

Superfrost tilkobles automatisk: Køle-/fryseskabet afkøles meget hurtigt til den laveste temperatur (afhængig af rumtemperaturen).

Tip: Aktiver funktionen ca. 4 timer inden ilægningen.

Party-modus frakobles automatisk efter ca. 20 timer. Den kan dog også altid frakobles tidligere.

Efter en strømafbrydelse er en tidligere tilkøbet Party-modus deaktiveret.

Yderligere indstillinger

Minutur (QuickCool-timer) anvendes

Minuturet kan anvendes til overvågning af separate processer, fx køling af æltet dej. Der lyder et akustisk signal på det indstillede tidspunkt.

Der kan maks. vælges en minuturstid på 9 t. og 59 min.

– Minutur indstilles

- Berør .
- Indstil timerne med + eller –.
- Bekræft med OK.

De indstillede timer overtages. Minutterne kan nu indstilles.

- Indstil minutterne med + eller –.
- Bekræft med OK.

De indstillede minutter overtages. Den indstillede minuturstid tæller nu ned. Hvis døren åbnes igen, vises nedtællingen i displayet. Efter ca. 3 sek. skifter displayet til startbilledet.

Nedtællingen af minuturstanden standes ved aflæsning eller ændring af tiden.

En indkodet minuturstid slettes ved strømafbrydelse.

– Minuturstid er udløbet

Der lyder et akustisk signal, og  blinker.

- Berør displayet.

Startbilledet vises.

– Minuturstid ændres

- Åbn døren.

 og tidsnedtællingen vises i ca. 3 sek. i displayet.

- Berør minuturstanden inden for denne tid.
- Berør  for at ændre en indstillet minuturstid. Fremgangsmåden er den samme som ved indkodning af en minuturstid (se Minutur indstilles).

– Minuturstid slettes

- Åbn døren.

 og tidsnedtællingen vises i ca. 3 sek. i displayet.

- Berør minuturstanden inden for denne tid.
- Berør  for at slette en indstillet minuturstid.

i displayet vises startbilledet.

En indkodet minuturstid kan også korrigeres eller slettes i Indstillingsmodus.

Lås / aktiveres/deaktiveres

Når låsen er aktiveret, kan køle-/fryseskabet sikres mod

- utilsigtet frakobling
- utilsigtet ændring af temperaturindstilling
- utilsigtet aktivering af Superfrost
- utilsigtet ændring af indstillingerne (kun deaktivering af låsen er mulig).

Herved undgås, at fx børn kan slukke køle-/fryseskabet eller ændre indstillingerne.

Efter en strømafbrydelse forbliver en tidligere aktiveret lås tilkoblet.

– Lås deaktiveres kortvarigt

- Berør displayet.

 vises.

- Berør  i ca. 6 sek.

Der kan foretages andre indstillinger. Når døren lukkes, er låsen igen aktiveret.

– Lås deaktiveres

- Berør displayet.

 vises.

- Berør  i ca. 6 sek.

Startbilledet vises.

- Berør '≡'.

- Vælg .

 lyser orange.

- Berør .

 vises i displayet. Låsen er frakoblet.

Køle-/fryseskabet slukkes

Med denne funktion kan hele køle-/fryseskabet slukkes.

I displayet forsvinder temperaturvisningen, og  lyser.

Lyset i kølezonen slukker, og kølingen er frakoblet.

 slukker efter ca. 10 min., og displayet bliver mørkt (Energisparemodus).

Yderligere indstillinger

Sabbatmodus til-/frakobles

Køle-/fryseskabet kan indstilles på Sabbathmodus til understøttelse af religiøse skikke.

Dette medfører frakobling af

- lyset i kølezonen ved åbning af døren
- alle akustiske og optiske signaler
- temperaturvisningen
- funktionerne Superfrost og Partymodus (hvis tilkoblet)
- minuturstiden (hvis indstillet).

Der kan heller ikke foretages indstillinger i Indstillingsmodus .

Funktionen Sabbathmodus frakobles automatisk efter ca. 120 timer.

Sørg for, at dørene til køle-/fryseskabet er lukket helt i, da de optiske og akustiske advarsler er frakoblet.

En eventuel strømafbrydelse inden for dette tidsrum vises ikke. Efter en strømafbrydelse starter køle-/fryseskabet i Sabbathmodus, hvis denne var tilkoblet.

– Sabbathmodus tilkobles

- Berør .

 lyser orange.

Derefter lyser  hvidt i displayet.



Display Sabbathmodus

Efter ca. 3 sek. slukker , og displayet er mørkt.

– Sabbathmodus afbrydes

- Berør displayet.

 vises.

- Berør .

 lyser orange.

- Berør .



 lyser hvidt. Funktionen er frakoblet.

Tid indtil aktivering af døralarm indstilles

Køle-/fryseskabet er udstyret med en døralarm. Hvis en af dørene står åben i længere tid, lyder en alarm (medmindre den er frakoblet, se afsnittet Alarmlydstyrke indstilles/frakobles), og i displayet lyser  (se Temperatur- og døralarm - Døralarm).

Tiden indtil aktivering af døralarmen  kan indstilles ved hjælp af bjælken: Tiden kan indstilles i trin a 30 sek. begyndende med 30 sek. (trin 1 = 1 udfyldt felt) til maks. 3 min. og 30 sek. (trin 7 = 7 udfyldte felter).

Tastelyd / tilkobles/frakobles

Ved hver berøring af et valgbart felt i displayet lyder en tastelyd. Denne kan tilkobles  eller frakobles .

Alarmlydstyrke indstilles/frakobles

Alarmlydstyrken kan indstilles ved hjælp af bjælken:

Når alle felter er udfyldt, er der valgt maksimal lydstyrke.

Hvis der ikke er udfyldt nogen felter, er alarmlydstyrken frakoblet.  vises.

Ændringen af lydstyrken afspilles under indstillingen.

Alarmlydene ved en temperaturalarm, en fejlmelding, en strømafbrydelse og en indstillet minuturtid kan ikke frakobles.

Yderligere indstillinger

Display-lysstyrke ☀ indstilles

Displayets lysstyrke kan indstilles ved hjælp af bjælken:

Når alle felter er udfyldt, er der valgt maksimal lysstyrke.

Ændringen af lysstyrken kan ses under indstillingen.

Temperaturenhed °C/°F indstilles

Der kan vælges mellem visning af temperaturen i grad Celsius °C og grad Fahrenheit °F.

Udstillingsmodus ■ frakobles

Udstillingsmodus kan anvendes af forhandlere til at præsentere køle-/fryseskabet, uden at kølingen er tilkoblet. Denne indstilling er ikke beregnet til private husholdninger.

Hvis Udstillingsmodus er tilkoblet ved levering, vises ■ i displayet. Funktionen kan frakobles her.

Hvis Udstillingsmodus frakobles, kan den ikke tilkobles igen via Indstillingsmodus ≡.

Standardindstillinger gendannes

Alle indstillinger stilles tilbage til standard, og køle-/fryseskabet slukkes.

Informationer i kaldes frem

Displayet viser køle-/fryseskabets data (modelbetegnelse og fabrikationsnummer).

Tip: Disse data er vigtige ved henvendelse til Miele Teknisk Service vedrørende en fejl!

Ved bekræftelse med OK forlades visning af informationer i displayet.

– Licensaftaler vises

Man kan få vist anvendte licenser under ©.

Påmindelse: Udskift lugtfilter

Dette køle-/fryseskab er ikke udstyret med lugtfiltere med holder KKF-FF (Active AirClean). Dette kan fås som ekstra tilbehør (se afsnittet Tilbehør - Ekstra tilbehør).

Når påmindelsen om udskiftning af lugtfilter er aktiveret, får man efter ca. 6 måneder en påmindelse om at udskifte lugtfilteret (se afsnittet Rengøring og vedligeholdelse - Lugtfilter udskiftes). I startbilledet vises da  i temperaturvisningen for kølezonen, og der lyder et akustisk signal (hvis tilkoblet).

Meldingen bekræftes ved berøring af symbolet. Tidstælleren nulstilles, og displayet skifter tilbage til startbilledet.

Opbevaring af madvarer i kølezonen

Risiko for eksplosion!

Opbevar aldrig eksplosive stoffer eller produkter med brændbare drivgasser (fx spraydåser) i køle-/fryseskabet!

Hvis der opbevares fedt- eller olieholdige madvarer i køle-/fryseskabet, kan der opstå spændingsrevner i plastbelægningen.

Sørg for, at eventuelt fedt eller olie, der løber ud, ikke kommer i berøring med køle-/fryseskabets plastdele.

Forskellige køleområder

På grund af den naturlige luftcirkulation er der forskellige temperaturområder i kølezonen.

Den kolde, tunge luft synker ned i det nederste område af kølezonen. Udnyt de forskellige kuldeområder, når madvarerne placeres!

Læg ikke madvarerne for tæt op ad hinanden; herved sikres god luftcirkulation.

Madvarerne må ikke berøre kølezonens bagvæg, da de kan fryse fast til den.

Varmeste område

Det varmeste område i kølezonen er helt øverst i det forreste område og i døren. Brug disse områder til opbevaring af fx smør, så det er let at smøre på brødet, og ost, så den bevarer sin aroma.

Koldeste område

Det koldeste område i kølezonen er lige over frugt- og grøntsagsskufferne og ved bagvæggen.

Brug disse områder til letfordærlige madvarer, som fx

- fisk, kød, fjerkræ
- pølse, færdigretter
- retter og bagværk med æg eller fløde
- frisk dej, kage-, pizza-, tærtedej
- råmælksost og andre råmælksprodukter
- folieindpakkede færdigretter og generelt alle ferske madvarer, hvis holdbarhedsdato forudsætter en opbevaringstemperatur på 4 °C eller derunder.

Ikke egnet til opbevaring i kølezone

Visse madvarer egner sig ikke til opbevaring ved temperaturer under 5 °C, da de er kuldefølsomme. Afhængig af hvilken madvare der er tale om, kan for kold opbevaring medføre ændringer i udseende, konsistens, smag og/eller vitaminindhold.

Kuldefølsomme madvarer er bl.a.:

- ananas, avocadoer, bananer, granatæbler, mangoer, papayaer, passionsfrugter, citrusfrugter (fx citroner, appelsiner, mandariner, grapefrugter)
- frugt, som skal eftermodne
- auberginer, agurker, kartofler, peberfrugter, tomater, zucchinier
- hård ost (fx parmesanost og bjergost).

Vær opmærksom på følgende ved køb af madvarer

Madvarernes holdbarhed afhænger især af, hvor friske de er, når de bliver lagt ind i køle-/fryseskabet.

Vær også opmærksom på madvarernes holdbarhedsdato og den anførte opbevaringstemperatur.

Kølekæden bør så vidt muligt ikke afbrydes, fx ved transport i en varm bil.

Tip: Tag en termopose med på indkøb, og læg madvarerne ind i køle-/fryseskabet hurtigst muligt.

Korrekt opbevaring af madvarer

Madvarerne i kølezonen bør være **pakket ind eller godt tildækket**. Derved undgås, at de optager lugt fra andre madvarer, at de udtørres, og at eventuelle bakterier overføres. Dette er især vigtigt ved opbevaring af animalske madvarer.

Rigtig indstilling af temperaturen og god hygiejne øger madvarernes holdbarhed.

Frugt og grøntsager

Frugt og grøntsager kan dog opbevares utildækket i grøntsagsskufferne.

Æggehvideholdige madvarer

Man bør være opmærksom på, at madvarer fordæres hurtigere, jo mere protein de indeholder. Det vil sige, at skal og krebsdyr fx fordæres hurtigere end fisk, og fisk fordæres hurtigere end kød.

Kølezonen indrettes

Hylde/flaskehylde i døren flyttes

- Skub hylde/flaskehylde opad, og tag den ud.
- Sæt hylde/flaskehylde ind det ønskede sted. Sørg for at trykke den rigtigt fast på forhøjningerne.

Hylde flyttes

Hylde kan placeres i de ønskede højder:

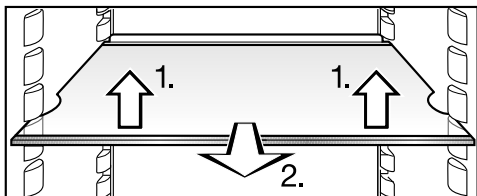

- Løft hylde lidt fortil, træk den lidt ud, løft den, så rillen kommer fri af bæreribberne, og flyt den opad eller nedad.

Stopkanten på hylde bageste beskyttelsesliste skal vende opad, så madvarerne ikke berører bagvæggen og fryser fast.

Hylde er forsynet med udtræksstop, så de ikke utilsigtet bliver trukket helt ud.

Flaskeholder flyttes eller tages ud

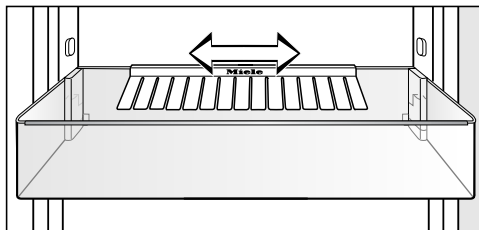

Flaskeholderen kan forskydes til højre eller venstre, hvorved der skabes mere plads til drikkekartoner.

Flaskeholderen kan tages helt ud (fx ved rengøring):

- Træk flaskeholderen af flaskehylde bageste kant.

Flaskeholderen kan sættes på igen efter rengøringen.

Flaskehylde flyttes

Flaskehylde kan købes som ekstra tilbehør (se afsnittet Tilbehør - Ekstra tilbehør).

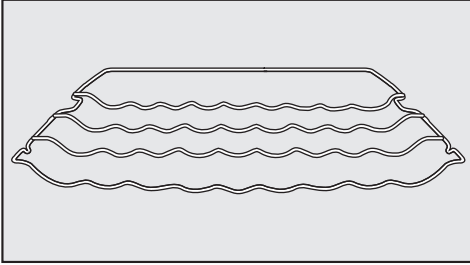

Flaskehylde kan placeres flere steder i kølezonen.

- Løft flaskehylde lidt fortil, træk den lidt ud, løft den, så rillen kommer fri af bæreribberne, og flyt den opad eller nedad.

Stopbøjlen bagtil skal vende opad, så flaskerne ikke berører bagvæggen.

Flaskehylde er forsynet med udtræksstop, så den ikke utilsigtet bliver trukket helt ud.

Lugtfilter flyttes

Lugtfilteret med holder KKF-FF (Active AirClean) kan købes som ekstra tilbehør (se afsnittet Tilbehør - Ekstra tilbehør)

Vær opmærksom på følgende ved madvarer med kraftig lugt (fx meget stærk ost):

- Sæt holderen med lugtfilterne på den hylde, hvor disse madvarer anbringes.
- Udskift om nødvendigt lugtfilterne tidlige.
- Sæt flere lugtfiltere (med holder) i kølezonen (se afsnittet Tilbehør - Ekstra tilbehør).

Lugtfilterholderen sidder på hyldeens bagste beskyttelsesliste.

- For at flytte lugtfilteret skal lugtfilterholderen trækkes af beskyttelseslisten ved at trække opad.

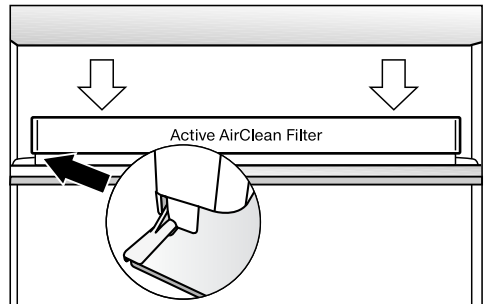

- Anbring den på beskyttelseslisten på den ønskede hylde.

Frysning og opbevaring

Maksimal frysekapacitet

For at madvarerne skal blive helt gennemfrosset hurtigst muligt, må den maksimale frysekapacitet ikke overskrides. Den maksimale frysekapacitet på 24 timer er angivet på typeskiltet "Frysekapacitet...kg/24 t."

Den maksimale frysekapacitet, som er angivet på typeskiltet, er fastsat efter norm DIN EN ISO 15502.

Hvad sker der, når friske madvarer indfryses?

Friske madvarer skal gennemfryses så hurtigt som muligt, så næringsværdi, vitaminer, udseende og smag bibeholdes.

Jo langsommere madvarerne gennemfryses, desto mere væde trænger der ud af hver enkelt celle. Cellerne skrumpes. Ved optøning kan kun en del af den mistede væde vandre tilbage i cellerne. I praksis betyder dette, at der sker et større safttab i madvarerne. Dette kan ses under optøningen, hvor der dannes en stor mængde væde omkring madvarerne.

Hvis madvarerne er blevet hurtigt gennemfrosset, har væden kortere tid til at trænge ud af hver enkelt celle. Cellerne skrumpes betydeligt mindre. Ved optøning kan den lille mængde væde, der var trængt ud, vandre tilbage til cellerne, så safttabet bliver meget lille. Der dannes kun en lille mængde væde omkring madvarerne!

Madvarer, der købes som dybfrostvarer

Når allerede dybfrosne madvarer skal opbevares, bør det ved køb i butikken kontrolleres, at

- emballagen ikke er beskadiget,
 - holdbarhedstiden er i orden, og
 - køletemperaturen i frysedisken er korrekt. Køletemperaturen skal være $-18\text{ }^{\circ}\text{C}$ eller koldere, da holdbarheden ellers reduceres.
- Dybfrostvarer bør købes til sidst og transporteres i aviser eller termopose/køletaske.
 - Læg straks dybfrostvarerne i frysezone-
nen efter hjemkomst.

Helt eller delvist optøede madvarer må ikke genfryses. Først når madvarerne er tilberedt (kogt eller stegt), må de frysес igen.

Madvarer, man selv indfryser

Brug kun friske og gode madvarer!

Før indfrysning bør man være opmærksom på følgende:

- **Velegnet til indfrysning** er:
Fersk kød, fjerkræ, vildt, fisk, grøntsager, urter, rå frugt, mejeriprodukter, brød, madrester, æggeblommer, æggehvider og mange færdigretter.
- **Ikke egnet til indfrysning** er:
Vindruer, bladsalat, radiser, ræddiker, cremefraiche, mayonnaise, hele æg i skal, løg, hele rå æbler og pærer.
- For at bibeholde farve, smag, aroma og C-vitaminer skal grøntsager blancheres inden frysning. Kom grøntsagerne i kogende vand i 2-3 min. Tag dem derefter op, og afkøl dem hurtigt i koldt vand. Lad dem til sidst dryppe af.
- Magert kød egner sig bedre til indfrysning end fedt kød og kan opbevares i fryseren væsentligt længere.
- Læg frysefilm mellem koteletter, steaks, schnitzler osv. Derved undgås, at de fryser sammen til en blok.
- Rå madvarer og blancherede grøntsager må ikke krydres eller saltes før indfrysning. Færdige retter må kun krydres og saltes let. Mange krydderier ændrer styrke ved frysning.
- Lad varme retter eller drikke afkøle, før de indfryses. Dette for at forhindre, at de allerede frosne madvarer optøes, og for at spare strøm.

Emballering

- Indfrys portionsvis.

Egnet emballage

- Plastfolie
- Slangefolie af polyætylen
- Alufolie
- Frysebokse

Uegnet emballage

- Indpakningspapir
- Pergamentpapir
- Cellofan
- Affaldsposer
- Brugte indkøbsposer
- Tryk luften ud af emballagen.
- Luk pakken tæt med
 - elastikker
 - plastclips
 - bånd eller
 - kuldebestandig tape.

Tip: Poser og slangefolie af polyætylen kan også svejses med et dertil egnet apparat.

- Forsyn emballagen med angivelse af indhold og indfrysingsdato.

Frysning og opbevaring

Før ilægning

- Ved indfrysning af mere end 1 kg friske madvarer bør funktionen Superfrost tilkobles nogen tid inden ilægning af madvarerne (se afsnittet Superfrost - Funktionen Superfrost).

Derved får de allerede frosne madvarer en kuldereserve.

Ilægning

 Følgende maksimale mængder madvarer skal overholdes:

- Fryseskuffe: 25 kg
- Glasplade: 35 kg

Friske madvarer, der skal indfryses, må ikke berøre de allerede frosne, så disse begynder at tø op.

- Pakkerne med madvarer skal være tørre, når de lægges ind, for at undgå at de fryser sammen.

- lille mængde frysevarer

Indfrys madvarerne i de nederste fryseskuffer.

- Bred frysevarerne godt ud i bunden af fryseskufferne, så de gennemfryses hurtigst muligt.

- maksimal mængde frysevarer (se typeskiltet)

- Tag den nederste fryseskuffe ud.
- Læg frysevarerne bredt godt ud i bunden eller med kontakt til de indvendige sidevægge, så de gennemfryses hurtigst muligt.

Efter indfrysningen:

- Læg de indfrosne madvarer i skuffen, og skub den ind igen.

Opbevaringstid for indfrosne madvarer

Selv når den foreskrevne temperatur på -18°C overholdes, er der stor forskel på, hvor velegnede madvarerne er til opbevaring. Også i dybfrosne produkter finder der en nedbrydningsproces sted, omend i meget langsommere fart. Pga. luftens ilt kan fx fedt blive harskt. Magert kød kan derfor opbevares ca. dobbelt så længe som fedt kød.

De angivne tider er vejledende opbevaringstider i frysezone for forskellige madgrupper.

Madgruppe	Opbevaringstid (måneder)
Spiseis	2 til 6
Brød, bagværk	2 til 6
Ost	2 til 4
Fisk, fed	1 til 2
Fisk, mager	1 til 5
Pølse, skinke	1 til 3
Vildt, svin	1 til 12
Fjerkræ, oksekød	2 til 10
Grøntsager, frugt	6 til 18
Urter	6 til 10

På gængse dybfrostvarer er den opbevaringstid, der er angivet på pakken, afgørende.

Optøning af frysevarer

Frysevarer kan optøs

- i mikrobølgeovn
- i ovn med funktionen Varmluft eller Optøning
- ved stuetemperatur
- i kølezonen (den kulde, der afgives fra frysevarerne, udnyttes til køling af madvarerne i kølezonen)
- i dampovn.

Flade kød- og fiskestykker kan lægges let optøet på den varme pande.

Ved optøning af **kød- og fiskestykker** (fx hakket kød, kylling, fiskefilet) må disse ikke berøre andre madvarer. Sørg for at opfange optøningsvandet, og bortskaf det omhyggeligt.

Frugt kan optøs ved stuetemperatur i emballagen eller i et tildækket fad.

Grøntsager kan normalt hældes i det kogende vand i frosset stand eller ristes i varmt fedtstof. Tilberedningstiden er på grund af den ændrede cellestruktur lidt kortere end for friske grøntsager.

Helt eller delvist optøede madvarer må ikke genfryses. Først når madvarerne er tilberedt (kogt eller stegt), må de fryses igen.

Frysning og opbevaring

Drikkevarer lynafkøles

Flasker, der lægges i frysezonen til lynafkøling, skal tages ud **senest efter en time**. Flaskerne kan eksplodere.

Tip: For ikke at glemme flaskerne i frysezonen kan man i Indstillingsmodus indstille minuturet (QuickCool-timer) på den ønskede tid.

Brug af tilbehør

Isterninger

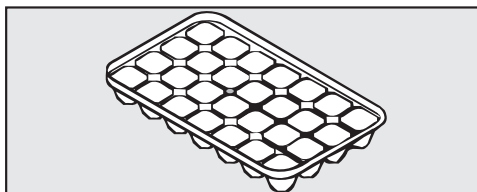

- Fyld isterningbakken 3/4 op med vand, og stil den i bunden af en fryseskuffe.
- Brug en stump genstand, fx skaftet af en ske, når isterningerne skal løsnes fra bakken.

Tip: Isterningerne løsnes let fra bakken, hvis den holdes kort tid under rindende vand.

Frysezonen indrettes

Skuffen og glaspladen tages ud af frysezonen

Skufferne kan tages ud, når de skal tømmes og fyldes eller rengøres.

Desuden kan frysezonen øges fleksibelt. Ved indfrysning af store madvarer, som fx kalkun eller vildt, kan glaspladerne mellem fryseskufferne tages ud.

- Træk skufferne helt ud, og løft dem af.
- Løft glaspladen lidt, og træk den ud.

Kølezone

Kølezone afrites automatisk.

Når kompressoren arbejder, kan der på bagvæggen i kølezone dannes rim og vanddråber. Det er ikke nødvendigt at fjerne disse, da de automatisk fordamper på grund af varmen fra kompressoren.

Afrimningsvandet løber i en rende og gennem et rør ind i fordampningssystemet på bagsiden af køle-/fryseskabet.



Afrimningsvandet skal altid kunne løbe uhindret bort. Hold derfor afløbsrenden og -hullet rene.

Frysezone

Frysezone afrites ikke automatisk.

Ved normal drift dannes der med tiden rim og is i frysezone, fx på de indvendige vægge. Rim- og islagets tykkelse afhænger også af følgende faktorer:

- Frysezonens dør er blevet åbnet ofte og/eller i længere tid.
- Store mængder friske madvarer er lagt i til indfrysning.
- Høj luftfugtighed i rummet.

Et tykt islag kan medføre, at det er vanskeligere at åbne fryseskufferne, og evt. at døren ikke slutter tæt. Desuden reduceres køleeffekten, hvorved strømforbruget stiger.

- Afrim frysezone med jævne mellemrum og senest, når der nogle steder har dannet sig et op til 0,5 cm tykt lag is.

Udnyt tidspunktet til afrimning, når

- der kun er få eller ingen frysevarer i frysezone
- luftfugtigheden i rummet og rumtemperaturen er lav.



Sørg ved afrimning for, at kølefladen ikke bliver beskadiget, så køle-/fryseskabet ikke kan fungere. Skrab ikke rim og is af. Brug aldrig spidse eller skarpe genstande.

Afrimning

Før afrimning

- Tænd for Superfrost-funktionen en dag før afrimning. Derved får de allerede frosne madvarer en kuldereserve og kan dermed klare et længere ophold i stuetemperatur uden at tø op.

- Tag frysevarerne ud, og vikl dem ind i flere lag avispapir eller i tæpper.

Tip: Frysevarerne kan også opbevares i køletasker.

- Opbevar frysevarerne et køligt sted, indtil frysezonen igen er klar til brug.
- Tag alle fryseskuffer ud af frysezonen.

Afrimning

 Jo længere tid frysevarerne opbevares ved stuetemperatur, desto kortere er deres holdbarhedstid. Foretag afrimningen hurtigt.

 Dampen fra et damprengøringsapparat kan trænge ind til de spændingsførende dele og medføre kortslutning.

Brug aldrig et damprengøringsapparat til afrimning af frysezonen.

 Brug aldrig en elektrisk varmekilde eller stearinlys til optøning. Plastikdelene kan blive beskadiget.

 Brug ikke optøningspray eller midler til afisning, da de kan danne eksplosive gasser, indeholde opløsnings- eller drivmidler, der er skadelige for plastikdelene, eller være sundhedsskadelige.

- Sluk køle-/fryseskabet.

⏻ vises i displayet, og kølingen er frakoblet.

- Træk stikket ud, eller slå sikringen i installationen fra.
- Lad døren til frysezonen stå åben.

For at fremskynde afrimningen kan to gryder med varmt (ikke kogende) vand anbringes på bordskånere i frysezonen. Luk i så fald døren under afrimningen, så varmen ikke strømmer ud.

- Tag løsnede isstykker ud.
- Tør eventuelt afrimningsvandet op flere gange med en svamp eller en klud.

Efter afrimning

- Rengør frysezonen, og tør den af.
- Luk dørene.
- Tilslut strømmen til køle-/fryseskabet igen, og tænd det.
- Aktiver Superfrost, så frysezonen hurtigt bliver kold.
- Skub fryseskufferne med frysevarer ind i frysezonen, når temperaturen i frysezonen er tilstrækkelig lav.
- Slå Superfrost-funktionen fra ved at trykke på Superfrost-tasten, når en konstant frysezonetemperatur på min. -18 °C er nået.

Rengøring og vedligeholdelse

⚠ Sørg for, at der ikke kommer vand i elektronikken eller i lyset.

⚠ Dampen fra et damprengøringsapparat kan trænge ind til de spændingsførende dele og medføre kortslutning.

Anvend aldrig et damprengøringsapparat til rengøringen.

Der må ikke løbe rengøringsvand igennem afløbshullet til afrymningsvand.

Typeskiltet inde i køle-/fryseskabet må ikke fjernes. Det skal bruges i tilfælde af reparation!

Rengøringsmidler

Anvend kun rengørings- og plejemidler, der er uskadelige for madvarer, indvendigt i køle-/fryseskabet.

For at undgå beskadigelse af overfladerne bør der **ikke** anvendes

- soda-, ammoniak-, syre- eller kloridholdige rengøringsmidler
- kalkopløsende rengøringsmidler
- rengøringsmidler med skurende virkning, fx skurepulver, flydende skuremiddel og pimpsten
- rengøringsmidler, der indeholder opløsningsmiddel
- rengøringsmiddel til rustfrit stål
- opvaskemiddel til opvaskemaskiner
- ovnspray
- glasrengøringsmiddel
- skurende, hårde svampe og børster, fx grydesvampe
- skarpe metalskrabere.

En ren svampeklud og lunkent vand med lidt opvaskemiddel til opvask i hånden er velegnet til rengøringen.

Vejledning vedrørende rengøring findes på de næste sider.

Køle-/fryseskabet forberedes til rengøring

- Sluk køle-/fryseskabet.
- ⓘ vises i displayet, og kølingen er frakoblet.
- Træk stikket ud, eller slå sikringen i installationen fra.
- Tag madvarerne ud, og opbevar dem et køligt sted.
- Afrim frysezonen (se afsnittet Afriming).
- Tag dørhylderne ud af døren.
- Tag fryseskufferne og glaspladerne ud.
- Tag alle udtagelige dele ud, når de skal rengøres.

Hylde skilles ad

Inden rengøring af en hylde skal plastlisten og den bageste beskyttelsesliste tages af. Fremgangsmåde:

- Læg hylден på et blødt underlag (fx et viskestykke) på køkkenbordet.

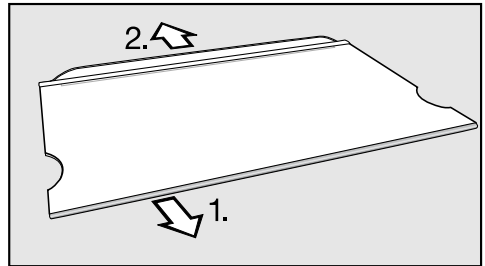

- Træk plastlisten af; start i den ene side.
- Træk beskyttelseslisten af.
- Genmonter plastlisten og beskyttelseslisten på hylден efter rengøringen.

Rengøring og vedligeholdelse

Indvendigt, tilbehør

Rengør kølezonen regelmæssigt og mindst en gang om måneden og frysezonen efter hver afrimning.

Lad ikke snavs tørre ind, men fjern det straks.

- Rengør køle-/fryseskabet **indvendigt** med en ren svampeklud, lunkent vand og lidt opvaskemiddel til opvask i hånden.
- Tør efter med rent vand efter rengøringen, og eftertør alt med en klud.

 Plastlisterne på hylderne/dørhylderne er ikke egnede til rengøring i maskine!

Fjern listerne, inden hylderne anbringes i opvaskemaskinen.

Følgende dele er **ikke egnede til rengøring i opvaskemaskine:**

- Plastlisterne
- Alle skuffer og skuffelåg (medfølger afhængig af model)
- Rengør dette tilbehør i hånden.

Rengøring og vedligeholdelse

Følgende dele er **egnete til rengøring i opvaskemaskine**:

 Temperaturen i det valgte opvaskeskeprogram må maks. være 55 °C!

Ved kontakt med naturlige farvestoffer, fx fra gulerødder, tomater og ketchup, kan plastdele i opvaskemaskinen blive misfarvet. Denne misfarvning har ingen indflydelse på delenes stabilitet.

- Flaskeholderen, isterningbakken (medfølger afhængig af model)
 - Hylde/flaskehylde i døren (uden plastlister)
 - Hylde (uden lister og uden tryk)
- Rengør renden til afrymningsvand og afløbsrøret oftere med en vatpind eller lignende, så afrymningsvandet kan løbe frit ud.
 - Lad køle-/fryseskabet stå åbent et lille stykke tid endnu, så det ventileres tilstrækkeligt, og generende lugt undgås.

Rengøring og vedligeholdelse

Døre og sidevægge rengøres

Hvis snavs får lov at sidde i længere tid, kan det undertiden være umuligt at fjerne.

Overfladerne kan blive misfarvet.

Det er bedst at fjerne snavs på dørene og sidevæggene med det samme.

Alle overflader kan få ridser og misfarvninger, hvis der anvendes uegnede rengøringsmidler.

- Rengør overfladerne med en ren svampekuld, opvaskemiddel til opvask i hånden og varmt vand. Overfladerne kan også rengøres med en ren, fugtig mikrofiberklud uden rengøringsmiddel.
- Tør efter med rent vand efter rengøringen, og eftertør alt med en blød klud.

Ventilationsåbninger rengøres

Støvophobninger øger energiforbruget.

- Rengør ventilationsåbningerne regelmæssigt med en pensel eller en støvsuger (anvend evt. afstøvningsbørsten til Miele støvsugere).

Bagside - kompressor og metalgitter rengøres

 Ved rengøring af kompressoren og metalgitteret skal man passe på, at ledningen eller andre dele ikke rives af, knækkes eller beskadiges.

Kompressoren og metalgitteret (varmeveksler) på bagsiden af køle-/fryseskabet skal støves af mindst en gang om året. Ophobning af støv øger strømforbruget!

Tætningslisten i døren rengøres

 Hvis tætningslisten i døren er beskadiget eller gledet ud af noten, lukker døren muligvis ikke rigtigt, og køleeffekten reduceres.

Der dannes kondensvand indvendigt i skabet, og der kan opstå tilisning.

Sørg for, at tætningslisten i døren ikke beskadiges, og at den ikke rutsjer ud af noten.

Kom ikke olie eller fedtstof på tætningslisten i døren. Den kan blive porøs med tiden.

- Tætningslisten i døren skal rengøres med jævne mellemrum og kun med rent vand. Tør den derefter grundigt af med en tør klud.

Køle-/fryseskabet tages i brug efter rengøringen

- Sæt alle delene tilbage i køle-/fryseskabet.
- Tilslut strømmen til køle-/fryseskabet igen, og tænd det.
- Kobl Superfrost-funktionen til et stykke tid, så frysezone hurtig bliver kold.
- Læg madvarerne ind i kølezone, og luk døren.
- Skub fryseskufferne med frysevarerne ind i frysezone, og luk døren.
- Slå Superfrost-funktionen fra ved at trykke på Superfrost-tasten, når en konstant frysezonetemperatur på min. $-18\text{ }^{\circ}\text{C}$ er nået.

Rengøring og vedligeholdelse

Lugtfilter udskiftes

Lugtfileret med holder KKF-FF (Active AirClean) kan købes som ekstra tilbehør (se afsnittet Tilbehør - Ekstra tilbehør)

Udskift lugtfiltrene i holderen ca. hver 6. måned.

Der kan om ønsket aktiveres automatisk påmindelse om udskiftning af lugtfiltrene hver 6. måned (se afsnittet Yderligere indstillinger - Påmindelse: Udskift lugtfiler).

Lugtfiltre til udskiftning kan købes ved telefonisk henvendelse til vores reservedelsekspektion på tlf. 43 27 13 50, hos Miele-forhandlere eller via vores webshop shop.miele.dk.

- Træk lugtfilerholderen af hylden ved at trække opad.

De isatte lugtfiltre må ikke berøre bagvæggen i kølezonen, da de pga. fugtigheden kan klæbe fast til denne. Anbring de nye lugtfiltre så dybt i holderen, at de ikke stikker op af holderen.

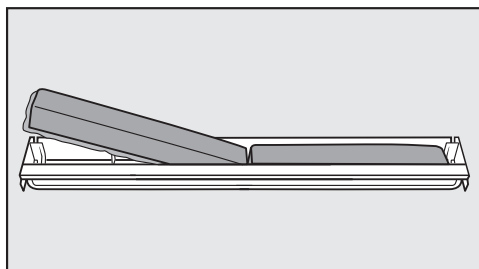

- Tag de to lugtfiltre ud, og sæt de nye filtre i med den omkransende kant nedad i holderen.

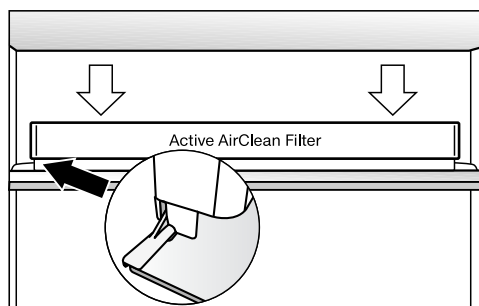

- Sæt holderen midt på den ønskede hylde bageste stopkant, og sørg for, at den sidder fast der.
- Bekræft filterskiftet ved at berøre .

Symbolet for udskiftning af lugtfiler forsvinder fra displayet, og tidstælleren nulstilles.

De fleste fejl og funktionsforstyrrelser, der måtte opstå i den daglige drift, vil man selv kunne udbedre. Nedenstående oversigt kan være en hjælp, når årsagen til en fejl skal findes.

Kontakt Miele Teknisk Service, hvis årsagen til fejlen ikke kan findes eller udbedres.

Undlad så vidt muligt at åbne køle-/fryseskabets døre, indtil fejlen er udbedret, for at undgå unødigt køletab.

 Installation, vedligeholdelse og reparation foretaget af ukyndige kan medføre betydelig risiko for brugeren.
Installation, vedligeholdelse og reparation må kun foretages af fagfolk autoriseret af Miele.

Fejl	Årsag og udbedring
Køle-/fryseskabet køler ikke, og lyset tændes ikke, når køleskabsdøren åbnes.	Køle-/fryseskabet er ikke tændt. ■ Tænd køle-/fryseskabet.
	Stikket sidder ikke rigtigt i stikkontakten. ■ Sæt stikket i stikkontakten.
	Sikringen i installationen er udløst. Køle-/fryseskabet, spændingsforsyningen eller et andet produkt kan være defekt. ■ Kontakt en elinstallatør eller Miele Teknisk Service.
Kompressoren kører hele tiden.	Dette er ikke en fejl! For at spare energi skifter kompressoren til et lavere omdrejningstal, når der ikke er behov for så meget køling. Derved kører kompressoren i længere tid.
Kompressoren kobler stadig hyppigere til og kører i længere tid, så temperaturen i køle-/fryseskabet er for lav.	Ventilationsåbningerne er tildækkede eller støvede. ■ Sørg for ikke at tildække ventilationsåbningerne. ■ Rengør ventilationsåbningerne regelmæssigt for støv.
	Dørene i køle-/fryseskabet er blevet åbnet ofte, eller der er lagt store mængder friske madvarer i kølezonen eller til indfrysning i frysezonen. ■ Dørene bør kun åbnes, når det er nødvendigt, og da i så kort tid som muligt. Den rigtige temperatur indstilles automatisk igen efter nogen tid.









Småfejl udbedres













Fejl	Årsag og udbedring
<p>Kompressoren kobler stadig hyppigere til og kører i længere tid, så temperaturen i køle-/fryseskabet er for lav.</p>	<p>Dørene er ikke lukket rigtigt. Der kan allerede have dannet sig et tykt islag i frysezone.</p> <ul style="list-style-type: none"> ■ Luk dørene. <p>Den rigtige temperatur indstilles automatisk igen efter nogen tid.</p> <p>Hvis der allerede har dannet sig et tykt lag is, reduceres køleeffekten, hvorved energiforbruget stiger.</p> <ul style="list-style-type: none"> ■ Afrim køle-/fryseskabet, og gør det rent. <p>Rumtemperaturen er for høj. Jo højere rumtemperaturen er, desto længere tid kører kompressoren.</p> <ul style="list-style-type: none"> ■ Se venligst vejledningen i afsnittet Opstillingsanvisning - Opstillingssted. <p>Temperaturen i køle-/fryseskabet er indstillet for lavt.</p> <ul style="list-style-type: none"> ■ Korrigér temperaturindstillingen. <p>Der er lagt mange madvarer til indfrysning på en gang.</p> <ul style="list-style-type: none"> ■ Se venligst vejledningen i afsnittet Frysning og opbevaring. <p>Superfrost er stadig tilkoblet.</p> <ul style="list-style-type: none"> ■ For at spare energi kan man selv frakoble Superfrost tidligere.
<p>Kompressoren kobler sjældnere til og kører i kortere tid, og temperaturen i køle-/fryseskabet stiger.</p>	<p>Dette er ikke en fejl! Den indstillede temperatur er for høj.</p> <ul style="list-style-type: none"> ■ Korrigér temperaturindstillingen. ■ Kontroller temperaturen igen efter 24 timer. <p>Frysevarerne begynder at tø op. Rumtemperaturen er kommet under den temperatur, køle-/fryseskabet er beregnet til. Kompressoren tilkobles sjældnere, hvis rumtemperaturen er for lav. Der kan derfor blive for varmt i frysezone.</p> <ul style="list-style-type: none"> ■ Se venligst vejledningen i afsnittet Opstillingsanvisning - Opstillingssted. ■ Øg rumtemperaturen.

Fejl	Årsag og udbedring
Køle-/fryseskabet er tilsat, eller der har dannet sig kondensvand indvendigt i skabet.	<p>Tætningslisten i døren er gledet ud af noten.</p> <ul style="list-style-type: none"> ■ Kontroller, om tætningslisten sidder rigtigt i noten. <p>Tætningslisten i døren er beskadiget.</p> <ul style="list-style-type: none"> ■ Kontroller, om tætningslisten i døren er beskadiget.
Tætningslisten i døren er beskadiget/skal udskiftes.	<p>Tætningslisten kan udskiftes uden værktøj.</p> <ul style="list-style-type: none"> ■ Udskift tætningslisten. Tætningslister kan købes hos Miele-forhandlere eller ved telefonisk henvendelse til vores reservedelsekspektion på tlf. 43 27 13 50.
Et område føles varmt på den indvendige side af køleskabets sidevæg.	<p>Dette er ikke en fejl! Det skyldes en automatisk reguleringsproces i køle-/fryseskabet, som regulerer køle- og fryseskabene til deres respektive optimale temperaturer.</p>
LED-kontrollampen bagpå fornedden ved kompressoren blinker (afhængig af model).	<p>Dette er ikke en fejl! Det er normalt, at den blinker. Kompressorelektronikken er udstyret med en drifts-lampe/fejldiagnose-LED-kontrollampe (afhængig af model), som blinker regelmæssigt hvert 15. sekund.</p>





Småfejl udbedres

Meldinger i displayet



Melding	Årsag og udbedring
 lyser i displayet, og køle-/fryseskabet køler ikke, men det kan betjenes, og lyset i det fungerer.	Udstillingsmodus er tilkoblet. ■ Kobl Udstillingsmodus fra (se Yderligere indstillinger - Udstillingsmodus frakobles).
Der vises ikke noget i displayet. Det er mørkt.	Energisparemodus er tilkoblet: Hvis køle-/fryseskabet ikke har været betjent i længere tid (ca. 10 min.), slukker alle visninger i displayet automatisk. ■ Berør displayet. Den sidste visning vises igen i displayet. Sabbatmodus er tilkoblet: Lyset i kølezonen er slukket, og køle-/fryseskabet køler. ■ Berør displayet. Derefter lyser  hvidt i displayet (se Yderligere indstillinger - Sabbatmodus til-/frakobles).
 lyser i displayet, og køle-/fryseskabet kan ikke betjenes.	Låsen er aktiveret. ■ Deaktiver låsen kortvarigt, eller frakobl låsen helt (se Yderligere indstillinger - Lås aktiveres/deaktiveres).
 lyser i temperaturangivelsen for kølezonen, og der lyder et akustisk signal.	Indstillingen Påmindelse: Udskift lugtfilter er aktiveret: Dette er en opfordring til at udskifte lugtfilteret (Active AirClean). ■ Bekræft filterudskiftningen ved at berøre  i displayet, og udskift lugtfilterene i holderen (se afsnittet Rengøring og vedligeholdelse - Lugtfilter udskiftes).
I temperaturvisningen for kølezonen og/eller frysezonen lyser   gult, og desuden lyder en alarm.	Døralarmen er aktiveret (se også afsnittet Temperatur- og døralarm). ■ Berør   i displayet. Advarslen blev bekræftet, og alarmen ophører. Den aktuelle faktiske temperatur vises igen i temperaturvisningen. ■ Luk den pågældende dør. Alarmen stopper.

Melding	Årsag og udbedring
<p>I displayet for frysezo- nen lyser   rødt, og der lyder en alarm.</p>	<p>Temperaturalarmen er blevet aktiveret (se også af- snittet Temperatur- og døralarm): Frysezo- nen er for varm eller for kold i forhold til den indstillede tempera- tur. Årsager hertil kan fx være, at</p> <ul style="list-style-type: none"> – frysezonens dør er blevet åbnet ofte eller stadig står åben. – der er lagt en stor mængde madvarer ind til ind- frysning, uden at Superfrost er tilkoblet. – der har været en strømafbrydelse. – køle-/fryseskabet er defekt. <p>■ Berør   i displayet.</p> <p>Advarslen er blevet bekræftet:   slukker, og alarmen ophører.</p> <p>■ Afhjælp alarmtilstanden.</p> <p>■ Afhængig af den viste temperatur kontrolleres, om madvarerne er begyndt at tø op eller endda er tøet helt op. Er dette tilfældet, skal de tilberedes (koges eller steges), inden de indfryses igen.</p>
<p>I displayet lyser   rødt, og der lyder en alarm.</p>	<p>Der vises en strømafbrydelse: Temperaturen i køle-/ fryseskabet har inden for de seneste dage eller timer været steget for meget på grund af en strømafbrydel- se.</p> <p>■ Berør   i displayet.</p> <p>Fejlmeldingen blev bekræftet:   slukker, og alarmen ophører.</p> <p>■ Afhjælp alarmtilstanden.</p> <p>■ Afhængig af den viste temperatur kontrolleres, om madvarerne er begyndt at tø op eller endda er tøet helt op. Er dette tilfældet, skal de tilberedes (koges eller steges), inden de indfryses igen.</p>

Småfejl udbedres

Melding	Årsag og udbedring
<p>I displayet lyser  rødt, der vises en fejlkode F med tal, og desuden lyder en alarm.</p>	<p>Der foreligger en fejl.</p> <ul style="list-style-type: none">■ Slå alarmen fra ved at berøre  i displayet.■ Kontakt Miele Teknisk Service. <p>Ved henvendelse til Miele Teknisk Service skal foruden den viste fejlkode også køle-/fryseskabets modelbetegnelse og fabrikationsnummer oplyses. Disse kan kaldes frem.</p> <ul style="list-style-type: none">■ Berør  i displayet. <p>Displayet viser de nødvendige produktdata.</p> <p>Når der bekræftes med , forlades informationsvisningen, og fejlkoden vises igen.</p> <p>Køle-/fryseskabet kan også slukkes direkte fra fejlvisningen.</p> <ul style="list-style-type: none">■ Berør . <p>Der vises en fejl på køle-/fryseskabet: Denne visning har altid 1. prioritet og afbryder straks alle indstillinger, der netop foretages.</p> <p>En fejl på køle-/fryseskabet har fortrinsret i forhold til en evt. dør- og/eller temperaturalarm.</p>

Lyset i køle-/fryseskabet fungerer ikke

Fejl	Årsag og udbedring
<p>Lyset fungerer ikke.</p>	<p>Køle-/fryseskabet er ikke tændt.</p> <ul style="list-style-type: none"> ■ Tænd køle-/fryseskabet.
	<p>Sabbatmodus er tilkoblet: Displayet er mørkt, og køle-/fryseskabet køler.</p> <ul style="list-style-type: none"> ■ Berør displayet.
	<p>Derefter lyser  hvidt i displayet (se Yderligere indstillinger - Sabbatmodus til-/frakobles).</p>
	<p>Hvis døren har stået åben i ca. 15 minutter, slukker lyset automatisk på grund af overopvarmning. Hvis dette ikke er årsagen, foreligger der en fejl.</p>
<p> Risiko for at komme til skade som følge af elektrisk stød!</p> <p>Der er strømførende dele under lysafdækningen. LED-lyset bør kun repareres eller udskiftes af Miele Teknisk Service.</p>	
<p> Risiko for at komme til skade på LED-lyset! Lysintensiteten svarer til laserklasse 1/1M. Lysafdækningerne må ikke tages af eller beskadiges eller være fjernet på grund af beskadigelse! Der kan opstå øjenskader. Kig ikke på LED-lyset (laserstråling klasse 1/1M) med optiske instrumenter (en lup eller lign.)!</p>	
<ul style="list-style-type: none"> ■ Kontakt Miele Teknisk Service. 	

Småfejl udbedres

Generelle problemer med køle-/fryseskabet

Fejl	Årsag og udbedring
Døren til frysezone kan ikke åbnes flere gange efter hinanden.	Dette er ikke en fejl! På grund af sugevirkningen kan døren først åbnes igen efter ca. 1 min. uden anvendelse af magt.
Frysevarerne er frosset fast.	Emballagen var ikke tør ved ilægning af madvarerne. ■ Løsn frysevarerne med en stump genstand, fx skaftet af en ske.
Køle-/fryseskabet føles varmt på ydersiderne.	Dette er ikke en fejl! Den varme, der opstår ved kuldefrembringelsen, udnyttes til at undgå tildugning.
Der lyder ingen alarm, selv om døren har stået åben i længere tid.	Dette er ikke en fejl! Alarmen i Indstillingsmodus er blevet deaktiveret (se afsnittet Yderligere indstillinger - Alarmlydstyrke indstilles/frakobles).

Normale lyde	Hvordan opstår de?
Brrrrr ...	Brummelyde kommer fra motoren (kompressoren). Lyden kan kortvarigt være noget højere, når motoren starter.
Blub, blub ...	Boble-, klukke-, risle- og snurrelyde kommer fra kølemidlet, der flyder gennem rørene.
Klik ...	Klikkelyde høres, når termostaten kobler motoren til eller fra.
Sssrrrrr ...	På køle-/fryseskabe med flere zoner kan en let susen stamme fra luftstrømningen inde i skabet.
Knæk ...	Knæklyde forekommer, når køle-/fryseskabets materiale udvider sig.
Husk på, at motor- og strømningsslyde i kølesystemet ikke kan undgås!	
Lyde, der let kan fjernes	Årsag og udbedring
Klapren, raslen, klirren	Køle-/fryseskabet står ikke lige. Juster køle-/fryseskabet med et vaterpas ved hjælp af de indstillelige ben.
	Køle-/fryseskabet berører et køkkenskab eller andre produkter. Ryk køle-/fryseskabet væk fra køkkenskabe eller andre produkter.
	Skuffer eller hylder sidder ustabilt eller i klemme. Kontroller de udtagelige dele, og anbring dem eventuelt anderledes.
	Flasker eller beholdere berører hinanden. Ryk flaskerne eller beholderne lidt fra hinanden.
	Transportledningsholderen hænger stadig på køle-/fryseskabets bagvæg. Fjern ledningsholderen.

Service / garanti

Miele Teknisk Service

- Service inden for kort tid
- Lokale Miele-serviceteknikere i landsdækkende servicenet
- Teknikerne er specialuddannede i Miele produkter
- Centralt dirigerede servicevogne
- Stor reservedelsbeholdning i servicevognen
- Originale Miele-reservedele
- 24 måneders garanti på alle fabriksnye Miele-produkter, -reservedele og reparationer
- Garanteret levering af reservedele i 15 år efter at produktet er taget ud af salgsprogrammet

Reparationservice

Får du brug for reparationservice, klarer vi det hurtigt med egen serviceafdeling. Vi har over hele landet mere end 60 lokalt boende serviceteknikere og er derfor altid tæt på kunderne. Ventetiden på at få besøg af en servicetekniker er normalt kun ganske få dage, så dit produkt hurtigt er klar til brug igen. Dette kan vi gøre i kraft af vores store stab af serviceteknikere, som kører i centralt dirigerede servicevogne.

Teknikeren medbringer en stor mængde originale Miele-reservedele i sin servicevogn. Dette bevirker, at langt de fleste reparationer klares med det samme uden yderligere servicebesøg.

Rygraden i god service er dygtige serviceteknikere. Alle vores teknikere har en relevant faglig håndværksmæssig uddannelse, og denne suppleres løbende med Miele's egen uddannelse i drift, vedligeholdelse og reparation af vores produkter. Du kan derfor også altid få råd og vejledning om produkternes drift og vedligeholdelse.

Servicebestilling:

Bestilling af servicebesøg kan foretages hos Miele's Servicecenter:

- tilkald@miele.dk
- www.servicebesog.dk
- tlf. 43 27 13 10, hverdage ml. kl. 8:00 og kl. 16:00 (fredag 15:30)

Miele's garanti

De efterfølgende bestemmelser om garanti omfatter udelukkende fabriksnye produkter. Garantien er gældende 24 mdr. fra købsdato, når der forevises kvittering, regning eller tilsvarende, hvoraf købsdato fremgår. Funktionssvigt på produkterne, der skyldes installationsmæssige forhold, dækkes ikke af garantien. Garantien indskrænker ikke købers rettigheder if. lovgivningen over for Miele.

Miele's garanti omfatter:

Fabriksnye produkter beregnet til private husholdninger og anvendt til rette formål. Fabrikations- og materialefejl, såfremt disse fejl konstateres under produktets normale brug.

For mindre øer, hvor færgetransport er påkrævet, Grønland og Færøerne gælder dog særlige bestemmelser.

Miele's garanti indebærer:

For store produkter betaler Miele alle udgifter til reservedele, arbejds løn og rejseudgifter for tekniker. Såfremt Miele skønner det nødvendigt, at produktet sendes til et Miele værksted, betaler Miele alle fragtudgifter hertil. For små produkter betaler Miele alle udgifter til reservedele og arbejds løn, hvorimod fremsendelse af produktet sker for købers regning og risiko. Efter udbedring af fejlen sker returnering af produktet for Miele's regning og risiko. Dele udskiftet ved en sådan reparation tilhører Miele.

Miele's garanti omfatter ikke:

- Fejl eller skader opstået direkte eller indirekte som følge af overlast, fejlbetjening, misbrug, skødesløs behandling, mangelfuld vedligeholdelse, fejlagtig indbygning, opstilling og tilslutning, spændingsvariationer og elektriske forstyrrelser eller ved reparation udført af andre end de af Miele autoriserede teknikere.
- Fejl eller skader opstået som følge af erhvervsmæssig eller anden brug af produkter, der er beregnet til private husholdninger.
- Erstatning for eventuelle følgeskader, herunder skader på andre genstande, driftstab etc., medmindre andet er lovmæssigt fastlagt.

Uberettiget tilkaldelse af Miele Teknisk Service:

Inden Miele Teknisk Service tilkaldes, kontrolleres de fejlmuligheder, det er muligt selv at udbedre. Såfremt kravet om udbedring er **uberettiget**, eksempelvis hvis produktets svigt skyldes en defekt sikring eller et defekt afløb, påhviler det kunden selv at betale de omkostninger, der er forbundet med at have tilkaldt service.

Service / garanti

Transportskader:

Skulle produktet have fået en transport-skade under en transport, som køber selv har sørget for, rettes omgående henvendelse til den forhandler, hvor produktet er købt.

Lov om køb:

Bestemmelserne vedrørende garanti er gældende fra ikrafttrædelse af Lov om køb år 2002. Garantien fratager ikke køber adgang til at gøre et eventuelt ansvar efter købeloven gældende over for den forhandler, hvor produktet er købt. Henvendelse til Miele A/S virker samtidig som reklamation over for forhandleren.

Indberetning:

Ønskes fejlen ikke afhjulpnet omgående, skal eventuelle krav i henhold til Miele's garanti sammen med den fornødne dokumentation for købsdato være indsendt skriftligt inden garantiens udløb til

Miele A/S

Erhvervsvej 2, Postboks 1371

DK - 2600 Glostrup.

Tests skal foretages iht. **gældende normer og retningslinjer**.

Desuden skal følgende oplysninger fra producenten respekteres ved forberedelse og gennemførelse af tests:

- **Fyldningsvejledninger**
- Vejledninger i **brugs- og monteringsanvisningen**.

Eltilslutning

Køle-/fryseskabet leveres med et stik godkendt i EU, som dog ikke må anvendes i en dansk installation, da køle-/fryseskabet derved ikke jordforbindes iht. Stærkstrømsbekendtgørelsen. Udskiftning til dansk stik skal foretages af en autoriseret elinstallatør. Alternativt kan der anvendes en adapter til overgang mellem Schuko-stikprop og dansk jordingsystem. En sådan kan købes ved telefonisk henvendelse til vores reservedelsekspedition på tlf. 43 27 13 50 (best.nr. 9666).

Sikring: Min. 10 A.

Køle-/fryseskabet må kun tilsluttes et reglementeret installeret elnet.

Stikkontakten skal være let tilgængelig og skal så vidt muligt ikke være anbragt bag køle-/fryseskabet.

Hvis stikkontakten ikke er tilgængelig efter indbygningen, skal køle-/fryseskabet kunne afbrydes på gruppeafbryderen.

Stikket og ledningen må ikke berøre køle-/fryseskabets bagside, da de ellers kan blive beskadiget af køle-/fryseskabets vibrationer, hvorved der kan opstå kortslutning.

Heller ikke andre produkter bør tilsluttes ved hjælp af stikkontakter i området bag dette køle-/fryseskab.

Tilslutning må ikke ske ved hjælp af en forlængerledning, da en sådan ikke giver den fornødne sikkerhed (risiko for overophedning).

Køle-/fryseskabet må ikke tilsluttes en særskilt, lokal strømforsyning, fx **solarstrøm** med vekselretter. Ellers kan det føre til sikkerhedsafbrydelse på grund af spidsbelastning, når køle-/fryseskabet tændes. Elektronikken kan blive beskadiget!

Køle-/fryseskabet må heller ikke bruges i forbindelse med såkaldte **energisparestik**, da strømforsyningen til køle-/fryseskabet kan blive reduceret, og det derved kan blive for varmt.

Ledningen må kun udskiftes af en autoriseret fagmand.

Skal ekstrabeskyttes, jf. Stærkstrømsbekendtgørelsen.

 Risiko for brand og beskadigelse! Varmeafgivende produkter som fx mini-bageovne, dobbeltkogeplader eller toastere kan antændes. Anbring ikke disse oven på køle-/fryseskabet.

Dette køle-/fryseskab bør ikke opstilles lige op ad et andet køle-/fryseskab (side-by-side)! Da køle-/fryseskabet ikke har opvarmning i siden, kan "side-by-side"-opstilling medføre, at der dannes kondensvand! Nærmere oplysninger kan fås hos Miele-forhandleren.

 **Ved høj luftfugtighed** kan der dannes kondensat på køle-/fryseskabets ydervægge.

Dette kondensvand kan medføre korrosion på ydervæggene.

For at forebygge dette anbefales det at opstille køle-/fryseskabet i et tørt og/eller luftkonditioneret rum med tilstrækkelig ventilation.

Kontroller efter opstilling, at køle-/fryseskabets døre kan lukkes rigtigt, at de anførte ventilationsåbninger overholdes, og at køle-/fryseskabet er opstillet iht. anvisningerne.

Opstillingssted

Opstil ikke køle-/fryseskabet lige ved siden af komfur/ovn, radiator eller ved et vindue, hvor det udsættes for direkte sol. Jo højere rumtemperaturen er, desto længere tid kører kompressoren, og desto højere bliver energiforbruget. Et tørt og godt ventileret rum er bedst egnet.

Vær desuden opmærksom på følgende ved opstilling af køle-/fryseskabet:

- Stikkontakten skal være let tilgængelig og bør ikke være anbragt bag køle-/fryseskabet.
- Stikket og ledningen må ikke berøre køle-/fryseskabets bagside, da de ellers kan blive beskadiget af køle-/fryseskabets vibrationer.
- Heller ikke andre produkter bør tilsluttes ved hjælp af stikkontakter i området bag dette køle-/fryseskab.

Opstillingsanvisning

Klimaklasse

Køle-/fryseskabet er beregnet til en bestemt klimaklasse (rumtemperaturområde), hvis grænser skal overholdes. Klimaklassen er anført på typeskiltet inde i køle-/fryseskabet.

Klimaklasse	Rumtemperatur
SN	+10 til +32 °C
N	+16 til +32 °C
ST	+16 til +38 °C
T	+16 til +43 °C

En lavere rumtemperatur medfører, at kompressoren står stille i længere tid. Dette kan medføre højere temperaturer i køle-/fryseskabet og evt. deraf følgende skader!

Ventilation

Luften på bagsiden af køle-/fryseskabet opvarmes.

⚠ For at sikre god ventilation må ventilationsåbningerne ikke tildækkes eller lukkes. Desuden skal de jævnligt rengøres for støv.

Medfølgende vægafstandsholdere monteres

For at opnå det deklarerede energiforbrug og undgå, at der dannes kondensvand ved høj omgivelsestemperatur, skal vægafstandsholderne anvendes. Med de monterede vægafstandsholdere øges køle-/fryseskabets dybde med ca. 35 mm. Hvis vægafstandsholderne ikke anvendes, har dette ingen indflydelse på køle-/fryseskabets funktion. Dog øges køle-/fryseskabets energiforbrug en smule ved mindre vægafstand.

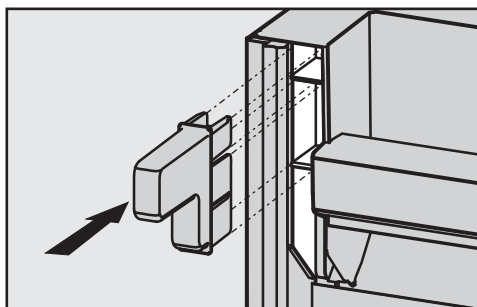

- Monter vægafstandsholderne øverst til venstre og øverst til højre på bagsiden af køle-/fryseskabet.

Køle-/fryseskabet opstilles

⚠ Vær to personer om at opstille køle-/fryseskabet.

⚠ Køle-/fryseskabet skal være tomt, når det opstilles.

⚠ Flyt køle-/fryseskabet forsigtigt på sarte gulve for ikke at beskadige gulvet.

For at gøre det nemmere at opstille køle-/fryseskabet er det på bagsiden udstyret med transportgreb foroven og transporthjul forned.

- Stil med det samme køle-/fryseskabet så tæt som muligt på det sted, hvor det skal opstilles.
- Tag tilslutningsledningen af køle-/fryseskabets bagside.
- Fjern først ledningsholderen fra køle-/fryseskabets bagside.
- Kontroller, om alle dele på bagvæggen kan svinge frit. Bøj om nødvendigt delene forsigtigt væk.
- Flyt forsigtigt køle-/fryseskabet til opstillingsstedet.
- Opstil køle-/fryseskabet med vægafstandsholderne (hvis monteret) eller med bagsiden helt op mod væggen.

Køle-/fryseskabet justeres

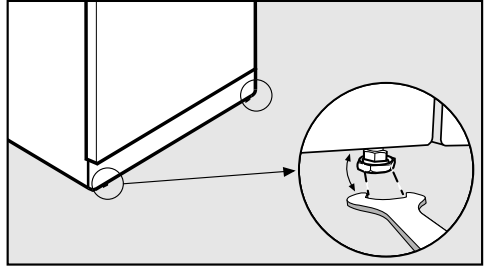

- Juster køle-/fryseskabet med de forreste indstillelige ben ved hjælp af den medfølgende gaffelnøgle.

Døren understøttes

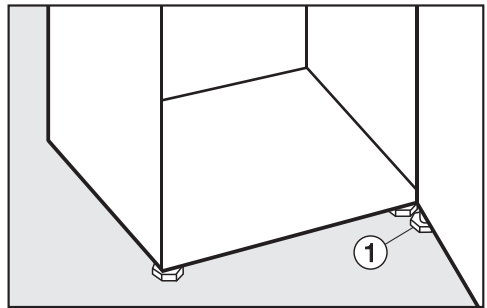

- Skru **under alle omstændigheder** det justerbare ben ① på det nederste hængselbeslag så langt ud, at det støtter på gulvet. Drej herefter det justerbare ben yderligere en kvart omgang ud.

Opstillingsanvisning

Køle-/fryseskabet indbygges i en køkkenrække

⚠ Hvis de angivne ventilationsåbninger ikke overholdes, går kompressoren oftere i gang og kører i længere tid.

Dette medfører øget energiforbrug og højere kompressor-driftstemperatur, hvorved kompressoren kan blive beskadiget.

Overhold altid de angivne ventilationsåbninger.

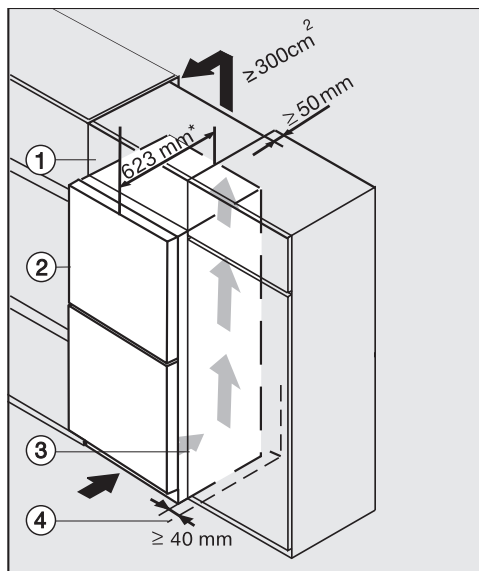

- ① Overskab
- ② Køle-/fryseskab
- ③ Køkkenskab
- ④ Væg

* Når der er monteret vægafstandsholdere, øges køle-/fryseskabets dybde med ca. 35 mm.

Køle-/fryseskabet kan indbygges imellem alle typer køkkenmoduler og opstilles lige ved siden af køkkenskab. I forhold til køkkenskabsfronten skal køle-/fryseskabets front rage min. 65 mm ud. Derved kan køle-/fryseskabets døre åbnes og lukkes uden problemer. For at tilpasse køle-/fryseskabet til køkkenmodulerne kan der anbringes et overskab ① oven over køle-/fryseskabet.

Ved opstilling af køle-/fryseskabet ved siden af en væg ④ skal der i hængselingssiden være en afstand mellem væggen ④ og køle-/fryseskabet ② på min. 40 mm.

Jo større udluftningsarealet er, desto mere energibesparende arbejder kompressoren.

- For at sikre tilstrækkelig ventilation skal der på bagsiden af køle-/fryseskabet være en udluftningskanal med en dybde på min. 50 mm i hele overskabets bredde.
- Ventilationsarealet under loftet skal være min. 300 cm², så den opvarmede luft kan trænge uhindret ud.

Mål

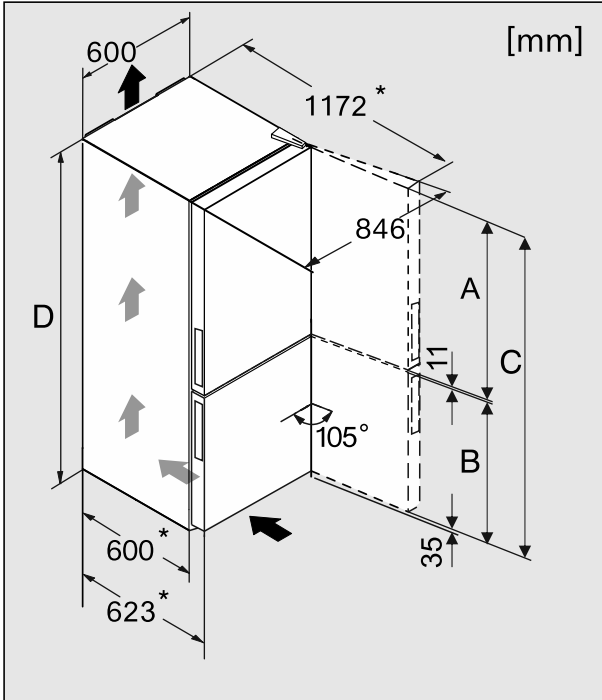

* Mål uden monterede vægafstandsholdere. Hvis de medfølgende vægafstandsholdere anvendes, øges køle-/fryseskabets dybde med 35 mm.

	A [mm]	B [mm]	C [mm]	D [mm]
KD 26022 ws	1006	560	1623	1612
KD 26022 edo	1006	560	1623	1612
KD 28032 ws	1006	754	1817	1806
KD 28032 edo	1006	754	1817	1806

Hængslingssiden ændres

Køle-/fryseskabet leveres med hængsling i højre side. Hvis forholdene kræver venstrehængsling, skal hængslerne flyttes.

⚠ Det anbefales at være 2 personer om at ændre hængslingssiden.

⚠ Hvis tætningslisten i døren er beskadiget eller gledet ud af noten, lukker døren muligvis ikke rigtigt, og køleeffekten reduceres.

Der dannes kondensvand indvendigt i skabet, og der kan opstå tilisning.

Sørg for, at tætningslisten i døren ikke beskadiges, og at den ikke rutsjer ud af noten.

Forberedelse

Følgende værktøj er nødvendigt til ændring af hængslingssiden:

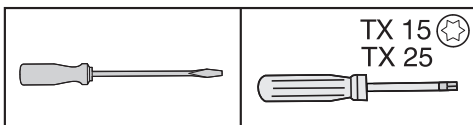

- Bred et egnet underlag ud på gulvet foran køle-/fryseskabet for at beskytte køle-/fryseskabets døre og gulvet mod beskadigelser ved ændring af hængslingssiden.
- Tag dørhyldeerne ud.

De øverste afdækninger tages af

- Luk den øverste dør.

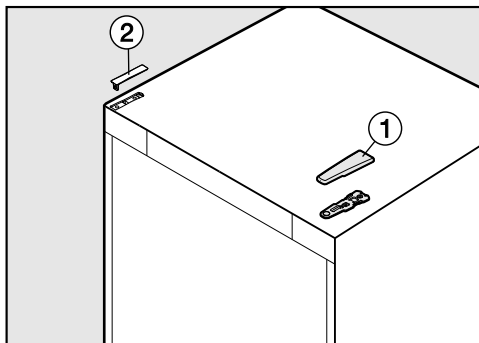

- Tag afdækningen ① af: Skub den fremefter bagfra, og løft den af.
- Tag afdækningen ② af opad.

Hængslingssiden ændres

Øverste dør tages af

⚠ Risiko for at komme til skade, når den øverste dør tages af!

Når hængselbeslaget herefter tages af, sidder den øverste dør ikke længere fast!

Få en anden person til at hjælpe med at holde døren.

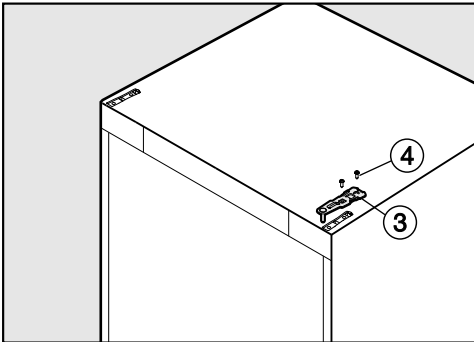

- Løsn skruerne ④ i det øverste hængselbeslag ③, og træk hængselbeslaget af opad.

⚠ Risiko for at komme til skade, når den øverste dør tages af!

Når lejebolten ikke bliver siddende i det midterste hængselbeslag, men i den øverste dør, sidder den nederste dør ikke længere fast.

Sørg for, at lejebolten bliver siddende i det midterste hængselbeslag og i den nederste dør.

- Tag den øverste dør af, og stil den forsigtigt til side.

Nederste dør tages af

⚠ Risiko for at komme til skade, når den nederste dør tages af!

Når lejebolten herefter fjernes fra den nederste dør, er døren ikke længere sikret.

Få en anden person til at hjælpe med at holde døren.

- Luk den nederste dør.

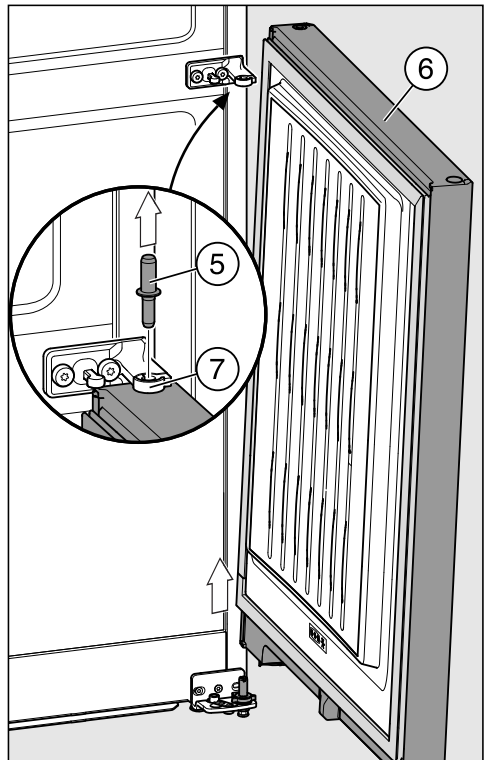

- Træk lejebolten ⑤ ud af lejebøsningen i den nederste dør ⑥.

Tip: Pas på den grå plastkappe ⑦ på det midterste hængselbeslag. Den kan falde ned, når døren tages af.

Hængslingssiden ændres

- Løft forsigtigt den nederste dør ⑥ af, og stil den forsigtigt til side.

Nederste hængselbeslag flyttes

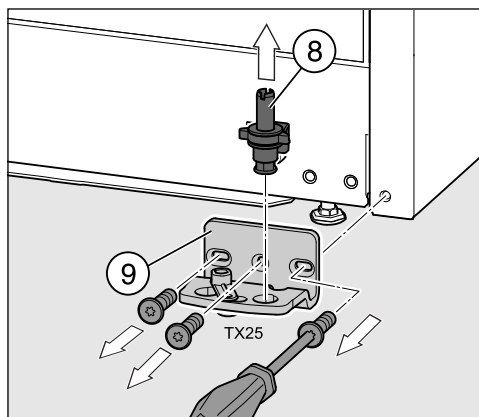

- Træk den komplette lejebolt ⑧ med skive og justerbart ben ud opad.
- Skru hængselbeslaget ⑨ af.

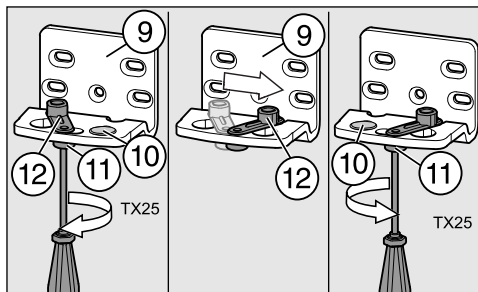

- Tag proppen ⑩ i hængselbeslaget af.
- Løsn skruen ⑪ på dørlukningshjælperen ⑫ på hængselbeslaget ⑨ lidt.
- Drej dørlukningshjælperen ⑫ 90° mod højre over i det overfor liggende hul i hængselbeslaget .
- Stram derefter skruen ⑪ igen.
- Sæt proppen ⑩ i det andet hul.

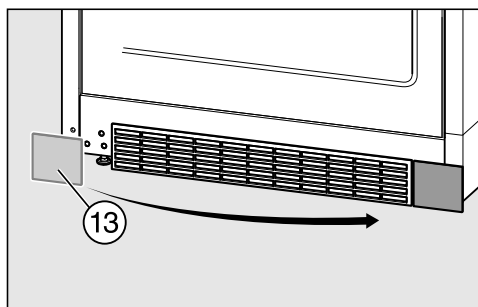

- Tag afdækningen ⑬ af, og sæt den på i modsatte side.

Hængslingssiden ændres

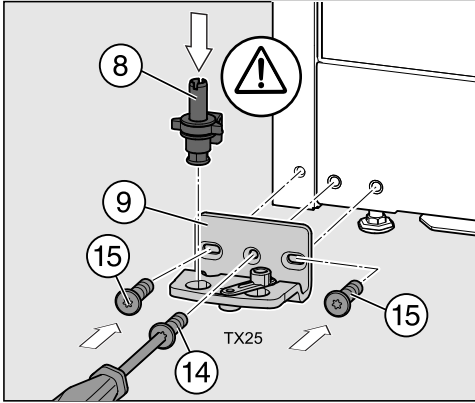

- Skru hængselbeslaget ⑨ på i modsatte side med skruerne ⑮; brug kun de to yderste aflange huller. Den midterste skrue ⑭ skal ikke anvendes, da døren senere skal kunne justeres via de yderste aflange huller!

- Sæt hele lejebolten ⑧ med skive og justerbart ben i igen.

Vigtigt! Låsetappen i lejebolten skal igen pege bagud.

Midterste hængselbeslag flyttes

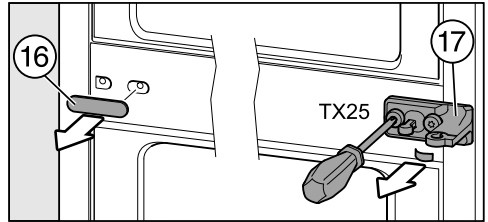

- Træk afdækningen ⑯ af.
- Skru lejebolten ⑰ med beskyttelsesfolien derunder af.

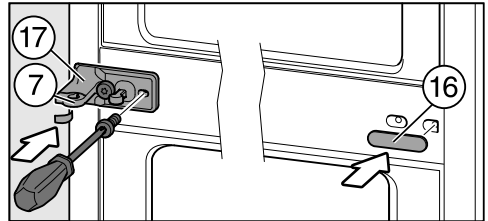

- Vend hængselbeslaget ⑰ 180°, og skru det på med beskyttelsesfolien i modsatte side.

Beskyttelsesfolien beskytter mod beskadigelser på køle-/fryseskabets kabinet.

- Vend den grå plastkappe ⑦ 180°, og sæt den på hængselbeslaget ⑰ igen.

Tip: Plastkappen ⑦ sidder således på den fremstikkende lejebøsning, at den omsluttes nedefra og fra siden.

- Vend afdækningen ⑯ 180°, og sæt den på igen i modsatte side.

Hængslingssiden ændres

Køle-/fryseskabets døre forbedes

Tip: Læg den afmonterede dør på et egnet, stabilt underlag for at beskytte den mod beskadigelser. Anbring den med ydersiden nedad.

Udfør nedenstående trin på begge døre.

Proppen i dørlejbøsningen flyttes

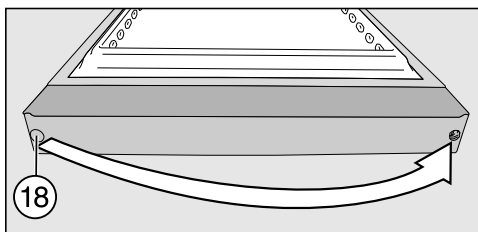

- Træk proppen ud af dørlejbøsningen ⑱, og sæt den i igen i modsatte side.

Fjederklemme udskiftes

- Flyt fjederklemmen ⑲ (lukkeanordning) til modsatte side:

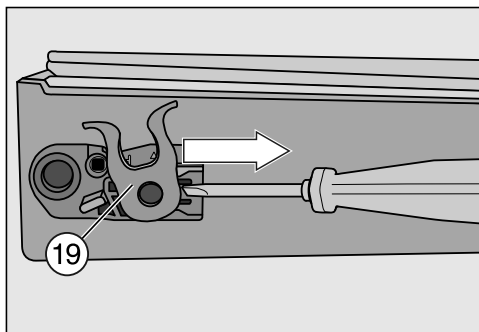

- Tryk låsetappen nedad, og skub fjederklemmen ⑲ til side ud af skinnen.

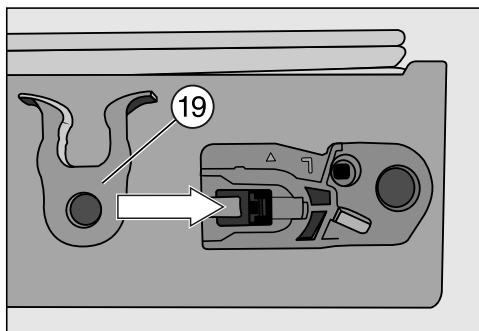

- Skub fjederklemmen ⑲ ind i skinnen i modsatte side, indtil det kan høres, at den går i hak.

Nederste dør monteres

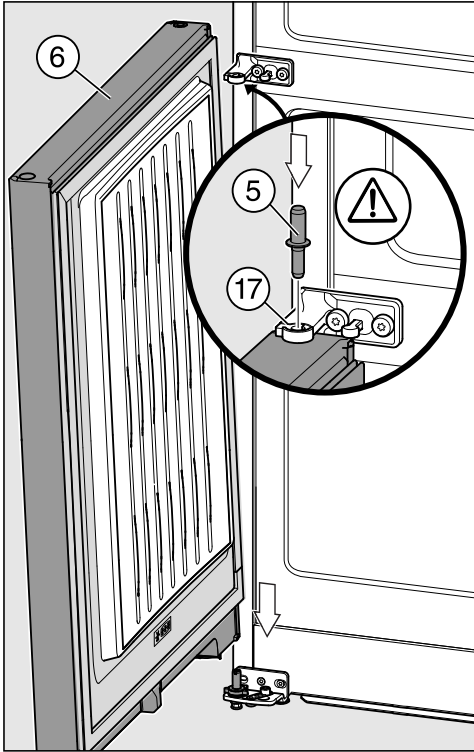

- Sæt døren ⑥ på lejebolten ⑤ oppefra.
- Luk døren ⑥.
- Sæt den midterste lejebolt ⑤ ind i lejebøsningen gennem det midterste hængselbeslag ⑰.

Vigtigt! Låsetappen i lejebolten skal igen pege bagud og føres i hængselbeslagets not.

Øverste dør monteres

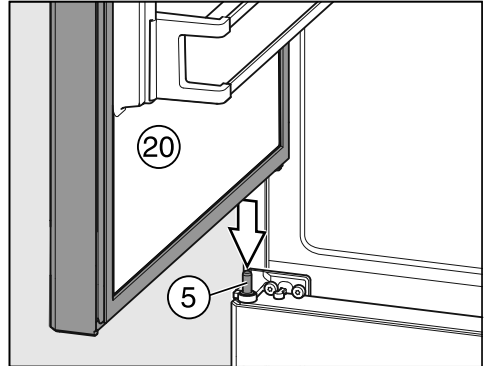

- Sæt den øverste dør ⑳ på den midterste lejebolt ⑤.
- Luk den øverste dør.

Hængslingssiden ændres

Øverste hængselbeslag monteres

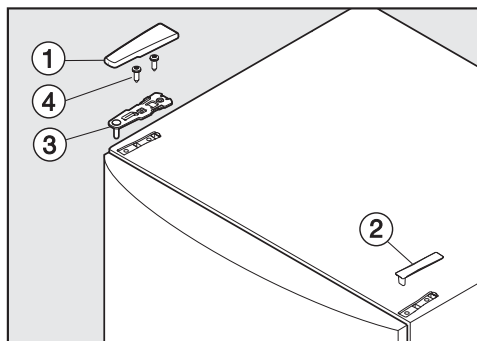

- Sæt hængselbeslaget ③ på i modsatte side, og skru det fast med skrue-erne ④. Stik eventuelt først huller til skrue-erne med en syl, eller brug en skruemaskine.
- Sæt afdækningerne ① og ② på i modsatte sider.
- Juster døren via de aflange huller i det nederste hængselbeslag, og stram herefter skrue-erne.

Køle-/fryseskabets døre justeres

Dørene kan efterfølgende justeres.

For overskuelighedens skyld er døren ikke lukket på illustrationen nedenfor.

Den nederste dør justeres via de yderste aflange huller i det nederste hængselbeslag:

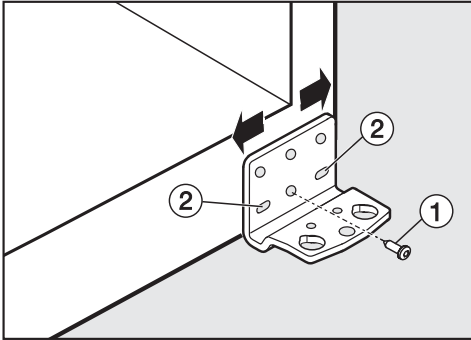

- Fjern den midterste skrue ① på hængselbeslaget.
- Skru de to yderste skruer ② lidt ud.
- Juster døren ved at forskyde hængselbeslaget mod venstre eller højre.
- Stram derefter skruerne ②, og skru eventuelt den midterste skrue ① i igen, hvis det er muligt.

Den øverste dør justeres via de aflange huller i det midterste hængselbeslag:

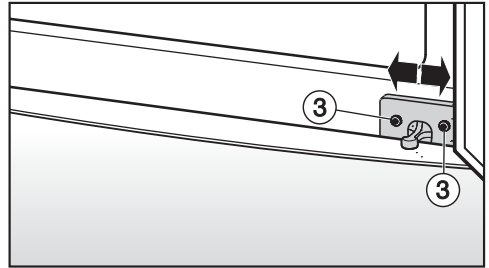

- Skru de to skruer ③ lidt ud.
- Juster døren ved at forskyde hængselbeslaget mod venstre eller højre.
- Stram derefter skruerne ③.



Miele A/S
Erhvervsvej 2
Postboks 1371
DK-2600 Glostrup
Tlf. 43 27 11 00
Hovedtelefaks 43 27 11 09
Reserveordelsestlf. 43 27 13 69
Miele Teknisk Service telefaks 43 27 13 09
Internet: www.miele.dk
E-mail: info@miele.dk

Miele & Cie. KG
Carl-Miele-Straße 29
33332 Gütersloh
Tyskland

KD 26022 ws, KD 26022 edo, KD 28032 ws, KD 28032 edo



da-DK

M.-Nr. 10 368 230 / 00